

ZB

GRUPO ZONA DE BAÑO

LLEGÓ
EL MOMENTO DE
DISFRUTAR
DE TU PISCINA

EDICIÓN 2023 / 2024



DESCUBRE
CÓMO CONSEGUIR
UNOS PRECIOS ÚNICOS
EN NUESTRO CLUB ZB



MUCHO MÁS EN
www.zonadb.es

PISCINAS
EQUIPAMIENTO
ILUMINACIÓN
LIMPIEZA
TRATAMIENTO DE AGUA
DESCALCIFICACIÓN Y
OSMOSIS
CLIMATIZACIÓN
SEGURIDAD
SPAS
SAUNAS

¡BUSCA TU TIENDA MÁS CERCANA!

Te ofrecemos asesoramiento personalizado y FINANCIACIÓN

PUBLICIDAD

ZB

PUNTOS DE VENTA

ALICANTE

AIGUANET GARDEN AND POOL - Javea
NEW CHEM - San Vicente del Raspeig
PISCINAS LOS BALCONES - Torrevieja
IPOOL CENTER - Alicante
PISCIBLUE PINAR - Pinar de Campoverde

ALMERÍA

AQUAINDESA - Huércal de Almería

BARCELONA

ALELLA PISCINES - Alella
D'EXTERIORS - Palau Solità i Plegamans
REINDESA BCN - Barcelona
PC POOLS - Manresa
REINDESA VALLDOREIX - Valldoreix

CANTABRIA

SOLUCIONA - Igollo de Camargo

CASTELLÓN

CONSAN PISCINAS - Vinaroz

CÓRDOBA

PISCINAS CARRIÓN - Córdoba

CIUDAD REAL

PISCINAS TOMELLOSO - Tomelloso

FUERTEVENTURA

POOLMARK PISCINAS - El Matorral

GIRONA

PISCINAS DE LA FLOR - Balnes
PISCINES GELMI - Figueres
REINDESA PLATJA D'ARO - Castell - Platja d'Aro

GRAN CANARIA

SOLICAN PISCINAS - Las Huesas - Telde

HUELVA

JULYPOOL - Aljaraque

HUESCA

CIP - Monzón

IBIZA

PISCINAS JESÚS - Ntra Señora de Jesús

LANZAROTE

SUMINISTROS JL CABRERA - Tías

LEÓN

OCIO JARDIN CARRETERO - León

LLEIDA

PISCINAS PIERA - El Palau d'Anglasola

LOGROÑO

GADE PISCINAS - Logroño

MADRID

CALDARIUM - Rivas Vaciamadrid
GRIFONSUR - Griñón
POOL & THE GANG - Ajalvir
KAU PISCINAS - Soto de Real

MENORCA

PISCINAS PILIO - Ciutadella

MURCIA

PISCIBLUE - San Javier
SOL Y AGUA 2M - Molina de Segura

NAVARRA

AZ PISCINAS - Villava

PALMA DE MALLORCA

SILLERO E HIJOS - Palma de Mallorca

SANTA CRUZ DE TENERIFE

TECNODRY CANARIAS - Los Realejos

SEGOVIA

AISLAMAX - Valseca

SEVILLA

LA MAYORISTA DEL AGUA - San José de la Rinconada

TARRAGONA

AQUASERVEIS AMETLLA - L'Ametlla de Mar
COSTA PISCINAS - Segur de Calafell
AQUASERVEIS BAIX CAMP - Reus
PISCINES CENTER - Amposta

TERUEL

GUADALOPE PISCINAS - Alcañiz

TOLEDO

AQUA-GARDEN - El Casar de Escalona

VALENCIA

PISCINAS HERMONT - Gandia
POOLPLAY - Valencia

VALLADOLID

NAVARRO ATH - Valladolid

VITORIA

AIT - Vitoria-Gasteiz



ZB

GRUPOZONADEBAÑO

FINANCIACIÓN EN 10 MESES SIN INTERESES

TAE 0%*



cetelem

GRUPO BNP PARIBAS

Consulta en tu tienda Zona de Baño las condiciones de financiación que más se adapten a tus necesidades.

*Importe mínimo 120€. Ejemplo de financiación para 600€ en 10 cuotas. Cuota mensual de 60€. Sin comisión de formalización. TIN 0% TAE 0%. Importe total adeudado 600€. Coste total del crédito 0€. Intereses subvencionados por ZONA DE BAÑO. Oferta ofrecida por Banco Cetelem S.A.U., y válida hasta el 29/02/2024.

NUESTRAS MARCAS



SUMARIO

PRODUCTOS ZB AQUANATUR	4
PRODUCTOS CONECTIVIDAD	6
FILTRACIÓN	
Filtros Hayward	8
Filtro ZB Aquanatur	9
Casetas de filtración y válvulas	10
Filtros de cartucho	11
Medios filtrantes	13
Bomba ZB Aquanatur LUX	15
Bombas Filtración	16
Bomba ZB Aquanatur VIC	17
Bombas de velocidad variable	18
Energía solar	20
Cuadros eléctricos exclusivos	21
ILUMINACIÓN LED	23
EQUIPAMIENTO	
Juegos de agua	24
Contracorrientes	25
Escaleras y pasamanos	26
Toboganes y trampolines	27
Duchas	28
Duchas solares	29
OCIO Y FITNESS- POOL	31
LIMPIEZA	
Material de limpieza	32
Robots limpiafondos de Aspiración e Impulsión	35
Robots limpiafondos eléctricos ZB Aquanatur	36
Robots limpiafondos Dolphin S	37
Robots limpiafondos Active	38
Robots limpiafondos sin cables	39
Robots limpiafondos Eléctricos	40
PISCINAS PÚBLICAS	
Robots limpiafondos Dolphin	42
Robots limpiafondos piscinas públicas	43
Filtración. Cubiertas. Electrólisis	44
Juegos. Escaleras. Elevador	45
TRATAMIENTO DE AGUA	
Análisis del agua	46
Productos Químicos ZB Aquanatur	47
Dosificación. Equipos ultravioleta	53
Electrólisis ZB Aquanatur	54
Electrólisis: Cloración salina e Hidrólisis	57
CLIMATIZACIÓN Y CUBIERTAS	
Bombas de calor ZB Aquanatur	58
Bombas de calor	61
Cubiertas Telescópicas	62
Cubiertas Automáticas	64
Cobertores y enrolladores	66
SEGURIDAD	
Alarmas y Vallas de Piscina	69
PISCINAS Y EXTERIORES	
Revestimientos: Gresite	70
Construcción: Piscinas de Gunite	72
Rehabilitación e Impermeabilización	73
Reparación: Liner y Encofrados	74
Lámina armada	76
Piscinas de poliéster	78
Piscinas elevadas	80
Piscinas desmontables	81
Accesorios para piscinas desmontables	82
SPAS	
Spas	84
SAUNAS. Finlandesas e Infrarrojos	87
OSMOSIS	88
DESCALCIFICACIÓN	90

10 RAZONES PARA CONFIAR EN ZONA DE BAÑO:

- 1 Ventajas y productos exclusivos.
- 2 Este catálogo de referencia con multitud de artículos y consejos.
- 3 Especialistas a tu servicio.
- 4 Precios bajos y claros.
- 5 Una amplia selección de productos.
- 6 Distribuimos las mejores marcas de los mejores fabricantes.
- 7 Asesoramiento profesional.
- 8 Presupuestos personalizados.
- 9 Atención directa con tiendas especializadas.
- 10 Garantías.

Desde hace 20 años el Grupo ZB asesora a todos los amantes de su piscina. Si eres uno de ellos, queremos proporcionarte un asesoramiento adecuado a tus necesidades.

Te presentamos nuestra marca exclusiva ZB Aquanatur y nuestros equipos recomendados, que solo encontrarás en el 1er grupo de tiendas profesionales para la piscina Zona de Baño.

FILTRACIÓN

ver página 9



BOMBAS

ver página 15



VIDRIO FILTRANTE

ver página 13



CUADROS ELÉCTRICOS

ver página 21



MANGUERA AUTOFLOTANTE

ver página 32



PRODUCTOS QUÍMICOS

ver página 47





ELECTRÓLISIS SALINA

ver página 54



ILUMINACIÓN

ver página 23



BOMBAS DE CALOR

ver página 58



LÁMINA ARMADA

ver página 76

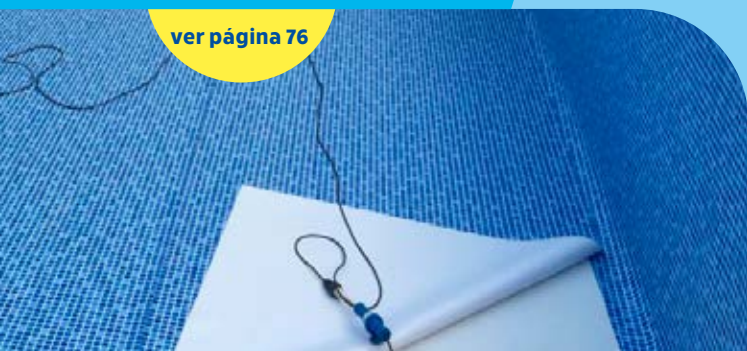

LIMPIAFONDOS ELÉCTRICOS

ver página 36



DESCALCIFICACIÓN Y OSMOSIS

ver página 90



CUBIERTAS AUTOMÁTICAS

ver página 64



ZB AQUA NATUR

ZB EXPERT Y ZB SMART

Control WiFi.

Controla tu piscina desde tu smartphone al instalar un equipo de electrólisis.

Última generación de clorador salino que a través de tu pantalla táctil o del módulo WiFi integrado, puedes controlar hasta 4 funciones de tu piscina: cloración, bomba de filtración, luces, bomba de calor, cubierta, etc. Siempre conectado a tu piscina.



HAMMER I

Limpia el fondo de tu piscina desde tu smartphone.

Robot limpiafondos que puedes programar a través de tu teléfono móvil y mediante bluetooth: las horas de funcionamiento, tipo de trabajo: sólo suelo, suelo y paredes o línea de flotación, o manejarlo manualmente. Todo ello a través de una APP muy intuitiva.



TIRAS AQUACHECK

Control del agua a través de tu smartphone.

La combinación de tiras AQUACHECK y el móvil hace que sepamos en segundos los parámetros principales del estado del agua de tu piscina: cloro, pH, sal.

Además, la aplicación nos aconseja el tratamiento necesario para mantener el agua en condiciones óptimas.



BLUE CONNECT

Saber el estado del agua de tu piscina estés donde estés.

Analizador del agua de tu piscina: cloro, pH, sal y temperatura. Mediante WiFi, te dará hasta 20 mediciones al día, comunicando a tu smartphone el estado.

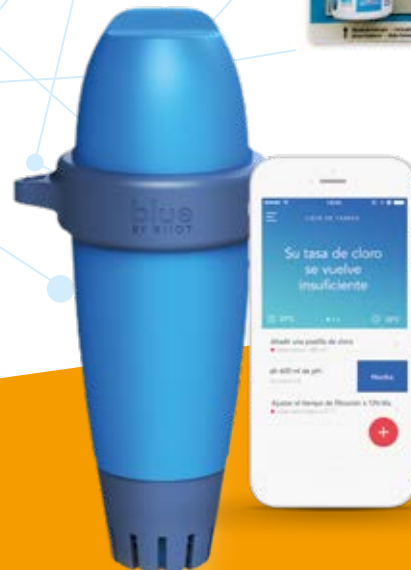

Con ZB el futuro está presente!

EXCLUSIVOS GRUPO ZONA DE BAÑO

CUADRO ELÉCTRICO CON WIFI

Diseñado tanto para la protección de una bomba de filtración como para los focos.

El control se realiza con una app para móvil.



DOMO POOL

Control del jardín y la piscina desde tu smartphone.

Con DOMO-POOL tendrás el control de hasta 6 funciones. Podrás encender, apagar o programar la filtración, la temperatura a través de la bomba de calor, luces, riego, cubierta, etc. y regula el cloro, pH y salinidad.

Compatible con los cloradores salinos ZB. Todo ello por WiFi desde tu smartphone.



BOMBA DE CALOR ZB AQUANATUR

Programar la temperatura del agua de tu piscina desde el smartphone.

Las bombas de calor ZB AQUANATUR, FULL INVERTER reversibles, además de tener el mejor rendimiento, arranque suave y de las más silenciosas del mercado, viene integrado con un módulo WiFi que te permite controlar de forma remota la temperatura del agua de tu piscina.



PRODUCTO

ZB AQUA NATUR

FILTRACIÓN

¡Lo verás todo claro!

FILTROS



Sabías qué...?
El equipo de filtración básico está compuesto por:
FILTRO + BOMBA + CUADRO ELÉCTRICO

La filtración de la piscina es fundamental para conseguir un agua en óptimas condiciones. Esto junto a un buen asesoramiento en producto y equipamiento para la desinfección del agua. En Zona de Baño te asesoramos para la elección de tu equipo de filtración y te aconsejaremos según el volumen y el uso de la piscina, de cuáles son los equipos que mejor funcionarán, para que el agua de tu piscina sea cristalina.

Existen muchas posibilidades a la hora de escoger un filtro. Desde filtros de poco diámetro y muy económicos con pequeños motores para piscinas con poco volumen y poco uso, hasta filtros laminados reforzados, con más garantía adicional, como nuestro filtro exclusivo ZB Aquanatur Etna, en diferentes diámetros. Déjate aconsejar por nuestros profesionales.

¡Filtración excelente!

Filtro laminado fabricado en poliéster y reforzado en fibra de vidrio. Incluye: Manómetro y válvula selectora de 6 vías con enlaces de 1 1/2" en los filtros de \varnothing 500 y \varnothing 600 mm, y 2" en \varnothing 780 mm.

- Altura óptima para su instalación en casetas compactas.
- Gran abertura superior para facilitar la carga de arena o vidrio (cristal).
- Hasta 3 años de garantía en el depósito.



FILTRO HAYWARD POWERLINE (CON VÁLVULA LATERAL)

\varnothing	520 mm	600 mm
Caudal a 50 m ³ /h/m ³	10 m ³ /h	14 m ³ /h
Carga arena de sílex	100 kg	150 kg
Carga de vidrio filtrante	85 kg	130 kg
Vol. piscina recomendado	50 m ³	80 m ³
	410,00 €	460,00 €



PRODUCTO

ZB AQUA NATUR

FILTRO ZB AQUANATUR IRAZU LAMINADO

\varnothing 500 mm	\varnothing 600 mm	\varnothing 780 mm
10 m ³ /h	14 m ³ /h	22 m ³ /h
440,00 €	460,00 €	760,00 €

KIT DE FILTRACIÓN PEQUEÑAS PISCINAS

Ver página 82



POWERLINE FILTRACIÓN

0,25 HP	0,33 HP	0,50 HP	0,75 HP	1,00 HP
4 m ³ /h LHP	6 m ³ /h LHP	8 m ³ /h LHP	10 m ³ /h LHP	14 m ³ /h LHP
429,00 €	449,00 €	549,00 €	589,00 €	599,00 €

KIT FILTRO + BOMBA

4 m³/h 6 m³/h 10 m³/h

Bomba 0,25 CV Bomba 0,33 CV Bomba 0,75 CV

Grupo de filtración con filtro soplado y bomba de la marca HAYWARD con la mejor garantía. Instalados en una pequeña plataforma e incluye kit de uniones. Ideal para piscinas pequeñas y/o locales técnicos con poco espacio.



KIT DE FILTRACIÓN

Filtro de 410 mm con posibilidad de bomba de **0,50 CV** o **0,33 CV**. las 2 con **prefiltro** y válvula 6 vías.

Fabricados en polietileno de alta densidad. Provistos de purgador automático, válvula lateral de 6 posiciones, manómetro, cuba anticorrosión, base inyectada en ABS para una perfecta fijación del filtro, conexiones: 1/2" y 2 pulgadas.



Ver página 13

MATERIAL FILTRANTE

Es muy importante la elección de un lecho filtrante según nuestras necesidades (arena, vidrio, diatomeas, cartuchos...).

ZB AQUA NATUR

El filtro ZB AQUANATUR ETNA es un filtro laminado en poliéster y fibra de vidrio, lo que le confiere una altísima calidad, obteniendo un funcionamiento óptimo incluso a altas presiones de trabajo. Incluye: Manómetro y válvula selectora de 6 vías con enlaces de 1 1/2" en los filtros de ø 500 y ø 600 mm, y 2" en ø 750 mm. La correcta filtración se obtiene con la correcta elección del conjunto de filtración. Elija la mejor combinación de bomba, filtro y lecho filtrante.



Filtro ETNA
750mm
780 €



Filtro ETNA
500mm
450 €

PRODUCTO
ZB AQUA NATUR

Filtro ETNA
600mm
480 €

FILTRO ZB AQUANATUR ETNA

Ø	500 mm	600 mm	750 mm	
Caudal a 50 m³/h/m2	9 m³/h	14 m³/h	22 m³/h	
Carga de arena de sílex	90 kg	125 kg	305 kg	
Carga de vidrio filtrante	80 kg	110 kg	260 kg	
Vol. piscina recomendado	50 m³	80 m³	110 m³	
PVP	450,00 €	480,00 €	780,00 €	
Bomba recomendada ZB AQUANATUR	¾ cv	1 cv	1,5 cv	
Dimensiones (ver gráfico)	H	855 mm	900 mm	1035 mm
	M	415 mm	455 mm	555 mm
	N	290 mm	330 mm	325 mm
	D	530 mm	630 mm	780 mm



FILTRACIÓN

CASETAS DE FILTRACIÓN

Casetas Enterradas desde **1.500€**



Casetas Enterradas

VACÍAS	CON FILTRO ZB IRAZU + BOMBA ZB AQUANATUR
Para filtro ø 500 mm	Filtro ø 500 + Bomba 3/4 CV
Para filtro ø 600 mm	Filtro ø 600 + Bomba 1 CV

Casetas Elevadas



CON FILTRO ZB IRAZU + BOMBA ZB AQUANATUR

Filtro ø 500 + Bomba 3/4 CV

Filtro ø 600 + Bomba 1 CV

Casetas Elevadas desde **1.330€**

- Casetas o cobertizos de ordenación exterior con doble puerta y tapa abatible.
- Material: polipropileno inyectado.
- Textura efecto madera.
- Posibilidad de cierre con candado.
- Fácil montaje mediante Sistema Click.
- Suelo incluido y elevado para aislar del agua.
- Tapa de fácil apertura con pistón hidráulico.
- No necesario mantenimiento.
- Capacidad: 1200 L.

Casetas Semi-Enterradas

VACÍAS	CON FILTRO ZB IRAZU + BOMBA STARPUMP
Para filtro ø 600 mm	Filtro ø 500 + Bomba 3/4 CV
	Filtro ø 600 + Bomba 1 CV



Sabías qué...?

Las casetas están fabricadas en materiales resistentes a la intemperie. En su interior se instala un equipo de depuración con filtro de arena, vidrio o cartucho, válvula selectora, bomba de recirculación y batería de válvulas, (SIN CUADRO ELÉCTRICO), además de otros equipos, como los de dosificación o electrólisis.

VÁLVULAS SELECTORAS

Para obtener agua en condiciones óptimas, el sistema de filtración debe trabajar diariamente de forma adecuada y con los lavados del filtro requeridos en cada momento.

Una válvula selectora automática permite al usuario despreocuparse totalmente de la problemática de la filtración de su piscina. Con una simple programación del teclado integrado, el sistema le permitirá obtener un funcionamiento totalmente automático de su piscina.

ZB AQUA NATUR

Conjunto desde **1.820€**

CASETA ENTERRADA O ELEVADA + FILTRO ZB AQUANATUR ETNA + BOMBA VIC



AUTOMÁTICA
VRAC III BASIC
1 1/2" Lateral
890,00 €



PRODUCTO
ZB AQUA NATUR
MANUAL
FILTRO AQUANATUR
160,00 €

FILTRACIÓN

Filtro de Cartucho desde **380 €**

FILTROS DE CARTUCHO

FILTRO SWIMCLEAR MULTICARTUCHO

30 m³/h

1.250,00 €

- 2 veces más eficaz que el filtro de arena: 20 a 25 micras.
- Sin contralavado. Ahorro de agua.
- Posibilidad de instalación en exterior gracias a su cuba resistente a intemperie.
- Se requiere una altura mínima de 650 mm por encima del filtro para la apertura.



El filtro de cartucho presenta la ventaja de una buena filtración, entre 20 y 25 micras. Es compacto y particularmente adecuado para lugares con poco espacio y permite evitar descargas de agua clorada cada vez más reglamentadas. Para limpiarlo, es suficiente con sacar el cartucho y enjuagarlo con un poco de agua del grifo.



Sabías qué...?

La reducción en la frecuencia del retrolavado de un filtro de arena puede significar ahorrar miles de litros de agua al año en una piscina residencial media.



Consejo

Para obtener la mejor calidad de filtración del agua de tu piscina, limpia y cambia regularmente los cartuchos de tu filtro depurador.

PREFILTRO CENTRÍFUGO MULTICYCLONE 12

- El MultiCyclone está diseñado para filtrar la suciedad que es más pesada que el agua, la suciedad que está flotando no podrá ser filtrada a través de la filtración centrífuga.
- Solamente necesita 15 litros de agua para limpiar el MultiCyclone.
- Al mismo tiempo que la bomba está funcionando, simplemente tendrá que abrir la válvula de purga hasta que la suciedad haya salido fuera.
- El MultiCyclone es fácil de instalar y es apropiado para la mayor parte de los sistemas de filtración de piscina. No tiene piezas en movimiento que se puedan desgastar y necesitar ser sustituidas.
- Recomendado en piscinas con cloración salina.

MULTI CYCLONE 12 desde **440 €**

Descubra los 3 nuevos filtros de cartucho SwimClear, su diseño ha permitido mejorar considerablemente la eficiencia hidráulica y la calidad de filtración:

- Optimización de la hidráulica: mejor distribución del agua alrededor del cartucho, el filtro captura más residuos.
- Filtración eco-responsable: ahorro de energía y de productos químicos.
- Fácil instalación y mantenimiento.



FILTRO SWIMCLEAR

DE CARTUCHO

20 m³/h 25 m³/h 30 m³/h 50 m³/h

630,00 € 720,00 € 860,00 € 1.200,00 €



FILTROS AUTOLIMPIABLES

Filtro de Cartucho con posibilidad de contralavado. Diseño y funcionalidad óptima.

- Filtración más eficiente: sistema de redirección del flujo de agua.
- Favorece al reparto homogéneo de la suciedad, aumentando la vida útil del filtro.
- Incluye válvula selectora.
- Fácil de limpiar.
- Compatible con equipos de filtrado y bombeo actuales.

FILTRO NANOFIBER DE CARTUCHO

150	820,00 €
180 - 14 m ³ /h	880,00 €
200	860,00 €



EL MEJOR MEDIO DE FILTRADO

AFM[®]
ACTIVATED FILTER MEDIA **ng**
new generation

Nadar en agua potable es posible ¡Infórmese!



EL ÚNICO QUE FILTRA EL 95% DE PARTÍCULAS DE 1 MICRA



EL AGUA MÁS SEGURA

Previene el crecimiento de bacterias y canales preferentes en el lecho filtrante



EL AGUA MÁS SALUDABLE

Previene la formación de dañinos THM y olor a cloro (tricloraminas)



LA FILTRACIÓN MÁS SOSTENIBLE

Proporciona un rendimiento estable superior a todos los otros medios filtrantes

1 MICRON

EL AGUA MÁS TRANSPARENTE

Ofrece una filtración estable y constante por debajo de 1 micra. Certificado por IFTS



LOS COSTES MÁS BAJOS

El menor consumo de químicos y unos ahorros sustanciales en agua de contralavados

Ver video AFM[®] ng



NSF/ANSI 61

¡PORQUE NO TODOS LOS CRISTALES SON IGUALES!

Rendimiento de eliminación del tamaño de partículas

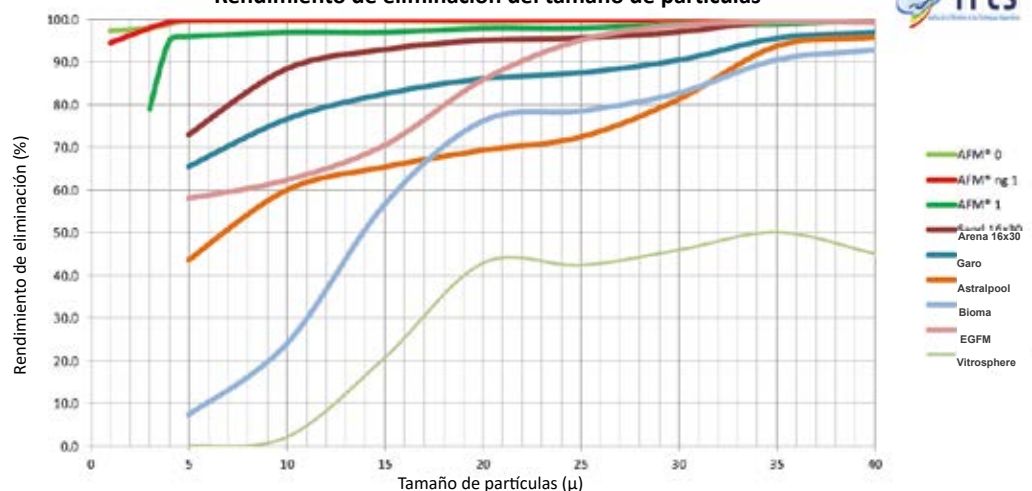

FILTRACIÓN

VIDRIO FILTRANTE

BENEFICIOS DEL VIDRIO FILTRANTE:

- Mayor calidad y claridad del agua, al filtrar partículas más pequeñas.
- Mayor resistencia a ser contaminado, debido a su superficie pulida.
- Más fácil de limpiar, usando hasta un 50% menos de agua en cada lavado.
- Ahorro energético, ya que requiere de menos lavados y de menor duración.
- Gran resistencia al desgaste por erosión, alargando su vida útil mas allá de la vida del filtro.
- Reduce el consumo de productos químicos ya que impide la proliferación de algas y bacterias en el interior del filtro.
- Totalmente compatible con cualquier filtro de sílex.
- Menor cantidad de carga filtrante, ya que debido a su alta densidad frente al sílex hace que necesite únicamente un 85% de la carga habitual.
- AENOR certifica que la procedencia de la materia prima proviene de vidrio de preconsumo garantizando siempre un vidrio puro y sin materia orgánica ni residuos.

LA MEJOR
RELACIÓN
CALIDAD
PRECIO

PRODUCTO

**ZB AQUA
NATUR**



SACO DE VIDRIO FILTRANTE

ZB AQUANATUR

20 Kg / Grado 1 (0,6 - 1,2) 20 Kg / Grado 2 (1,2 - 2,0)

Las **diatomeas** son fósiles de origen marino, con gran diversidad de formas, que favorecen la retención de las partículas en suspensión por lo que aumentan el rendimiento de la filtración (aptas para filtros de diatomeas).

DIATOMEAS

Saco de 25 Kg
CELITE 545

DIATOMEAS CELATON

Saco de 20 Kg



ARENA DE SILEX

Saco de 25 Kg

Arena y grava para filtros de piscinas de sílice húmeda con gran porcentaje de pureza. Compuesto resultante de la combinación del sílice con el Oxígeno (esta molécula es insoluble al agua) Granulometría controlada. Consultad según su filtro.



Fabricado ecológicamente
a partir de vidrio reciclado.

Rendimiento superior al sílice.

Su duración es ilimitada.



Sabías qué...?

La filtración es determinante en la limpieza y claridad del agua de nuestra piscina. La correcta filtración se obtiene con la correcta elección del conjunto de filtración. En tu tienda Zona de Baño te ayudamos a elegir la mejor combinación de bomba, filtro y lecho filtrante.



Consejo

A la hora de sustituir la arena cambia a Vidrio ZB Aquanatur. Es totalmente compatible con un filtro de arena.

¿QUÉ ES AFM®?

EL ÚNICO MEDIO DE FILTRADO CAPAZ DE FILTRAR MÁS DEL 95% DE PARTÍCULAS DE 1 MICRA.

Resultado de 35 años de Investigación y Desarrollo, AFM® (Activated Filter Media) es el sustituto de la arena, que puede instalarse en cualquier tipo de filtro de arena sin realizar modificaciones.

Fabricado de vidrio verde y marrón, AFM® ha sido sometido a un proceso único de activación que lo convierte en auto-esterilizante y que le proporciona un mayor rendimiento de filtración mecánico y electrostático.



COMFORT

65 modelos para el encaje perfecto en su piscina

MICRO 0,25-0,50 HP

La bomba ideal para piscinas desmontables



MINI 0,33-1,5 HP

La bomba para tu piscina en casa



ND.2 0,8-2 HP

Versión actualizada de la ND.1



MAXI 1,5-4 HP

La más grande de la gama



MINI-SOLAR

Conexión directa a placas o alternativamente a red. La bomba se encarga de todo lo demás. Motor de imanes permanentes.



KIT FILTRACIÓN

Perfecto para piscinas desmontables con válvula 6 vías y conexión Ø 32-38



ENDURANCE

Gama para piscina pública con más de 300 modelos disponible para cubrir cualquier necesidad.



BOMBA ZB AQUANATUR LUX



Consejo

Para bombas de potencias mayores dirígete al apartado de piscinas de grandes dimensiones en la pág. 44



Desde **370 €**



Motor clase **IE3**
Equivalente a A+++

Eficiencia Premium

BOMBA ZB AQUANATUR LUX

	1/2 CV	3/4 CV	1 CV	1,15 CV	1,5 CV	2 CV	1 CV	1,15 CV	1,5 CV	2 CV
Monofásico	✓	✓	✓	✓	✓	✓				
Trifásico							✓	✓	✓	✓
Caudal (10 m.c.a)	8 m³/h	12 m³/h	13 m³/h	14 m³/h	22 m³/h	25 m³/h	13 m³/h	14 m³/h	22 m³/h	25 m³/h
Consumo	0,37 kW	0,55 kW	0,65 kW	0,85 kW	1,10 kW	1,50 kW	0,65 kW	0,75 kW	1,10 kW	1,50 kW
Volumen piscina	30 m³	50 m³	80 m³	90 m³	110 m³	120 m³	80 m³	90 m³	110 m³	120 m³
Filtro ZB recomendado	Ø 400	Ø 500	Ø 600	Ø 650	Ø 750	Ø 900	Ø 600	Ø 650	Ø 750	Ø 900
P.V.P	370,00 €	390,00 €	400,00 €	420,00 €	500,00 €	530,00 €	420,00 €	430,00 €	530,00 €	550,00 €

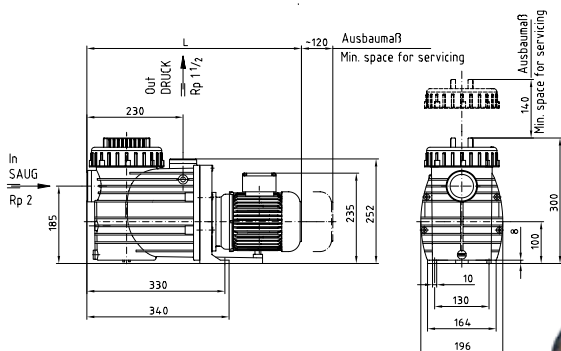

CARACTERÍSTICAS:

- Bomba tipo monobloc con cestillo para prefiltro de gran capacidad.
- Eje de motor separado totalmente del agua de la piscina. Total separación eléctrica.
- Protección térmica incluida en bombas hasta 1 CV.
- Tapa de prefiltro transparente reforzada con llave para su apertura.
- Tornillería inoxidable.
- Aspiración en 2" para evitar pérdida de carga.
- Temperatura de trabajo hasta 60°.
- Motor con protección IP55 aislamiento clase F 2850 r.p.m.



PRODUCTO

ZB AQUANATUR

Las bombas ZB Aquanatur son las bombas con mejor calidad / precio del mercado, desde 1/2 CV a 3 CV.

FILTRACIÓN

BOMBAS FILTRACIÓN

Bomba Star Pump desde **230 €**



BOMBA HAYWARD DE DIMENSIONES REDUCIDAS:

- Resultados excepcionales, una de las mejores de su categoría.
- Cesta de prefiltro de 1,1 litros.
- El prefiltro se abre fácilmente por la tapa de un cuarto de vuelta.
- Salida en 50 mm o adaptadores acanalados \varnothing 32/38 mm (INCLUIDOS).

BOMBA STAR PUMP

1/4 CV (5,4 m ³ /h)	1/3 CV (7,3 m ³ /h)	1/2 CV (10,8 m ³ /h)	3/4 CV (13 m ³ /h)	1 CV (15 m ³ /h)	1,5 CV (17,2 m ³ /h)
230,00 €	235,00 €	240,00 €	260,00 €	290,00 €	310,00 €

KS Monofásica desde **410 €**



BOMBAS AUTO-ASPIRANTES MONOFÁSICAS: KRIPSOL

- Cuerpo de bomba en termoplástico inyectado.
- Turbina en noryl con F.V. y con inserto en AISI 303.
- Tapa de cuerpo en policarbonato transparente, cierre por medio de palomillas abatibles con espárragos en acero inoxidable y anillo tórico.
- Motor: protección IP 55, aislamiento clase F, 50 Hz, 2.850 r.p.m.
- Estas bombas pueden ser usadas con agua de mar.

BOMBA KS MONOFÁSICA

3/4 CV (11,5 m ³ /h)	1 CV (15 m ³ /h)	1,5 CV (21,9 m ³ /h)	2 CV (25,7 m ³ /h)	3 CV (29,5 m ³ /h)
410,00 €	420,00 €	450,00 €	530,00 €	630,00 €

Bomba Silen desde **340 €**



NUEVO DISEÑO.
NUEVOS MATERIALES.
ULTRA-SILENCIOSA.
AUTO-ASPIRANTE 4m.

RECIRCULACIÓN Y FILTRACIÓN DE AGUA EN PISCINAS PEQUEÑAS Y MEDIANAS. COMPLETAMENTE SILENCIOSAS:

- Cuerpo bomba, pie bomba, rodete, soporte sello y difusor en tecnopolímero.
- Eje motor en acero inoxidable AISI 431.
- Cierre mecánico especial en AISI 316.
- Carcasa motor en aluminio.
- Juntas en NBR. Rodamientos hasta 160 °C.

BOMBA SILEN

I 33	I 50	I 100	S 60	S 75	S 100	S 150
8 M	12 M	15 M	12 M	15 M	18 M	22 M
340,00 €	350,00 €	380,00 €	430,00 €	450,00 €	460,00 €	560,00 €

¡UNA BOMBA ECONÓMICA AL MEJOR PRECIO!

- Bomba centrífuga autoaspirante.
- Tapa de filtro roscada con palanca de mano.
- Excelente rendimiento para piscinas privadas.
- Cuerpo de bomba e impulsor: Tecno-polímero.
- Sello mecánico: cerámico / acero inoxidable.
- Motor de rendimiento continuo para trabajo pesado.

BOMBA LIBERTY

3/4 CV	1 CV	1,5 CV
210,00 €	220,00 €	250,00 €

Bomba Liberty desde **210 €**



DISEÑADA PARA LA RECIRCULACIÓN DEL AGUA DE PISCINAS PEQUEÑAS Y MEDIANAS.

- Autoaspirante hasta 4mca
- Apta para funcionar con cloradores salinos o con agua de mar.
- Disponible motor trifásico de alta eficiencia energética tipo IE3 según estándar IEC 60034-30-1.
- Protección térmica incluida en las versiones monofásicas.
- Sello mecánico y rodamientos de gran calidad.
- Tapa transparente de simple manejo que facilita el mantenimiento de la bomba.
- Cesta prefiltro incorporada en el cuerpo bomba.
- Clase de aislamiento: F.
- Protección: IP55 • Motor: 50Hz/2900 rpm.

BOMBA MINI

33 Mono	50 Mono	80 Mono	100 Mono	150 Mono	80 Tri	100 Tri	150 Tri
---------	---------	---------	----------	----------	--------	---------	---------

Bomba Mini desde **280 €**

BOMBA ZB AQUANATUR

VIC



El cuerpo de la bomba está construido con **termoplásticos de última generación.**

Las bombas son autoaspirantes de **1/2 cv hasta 3 cv** y se proporcionan con motores monofásicos y trifásicos.

En el cuerpo de la bomba se ha integrado un prefiltro para evitar la entrada de objetos extraños que pudieran dañar las partes hidráulicas de la bomba. Los motores que se suministran con el conjunto motor bomba han sido protegidos con IP-55 y acondicionados para soportar ambientes calurosos y niveles de humedad elevados. Rodamiento delantero de tamaño superior para mejorar la resistencia a esfuerzos axiales.

CARACTERÍSTICAS:

- Tuerca de prefiltro con llave para fácil apertura.
- Rosca exterior ACME75 y rosca interior estándar 2".
- Facilidad de mantenimiento del prefiltro.
- Mayor durabilidad y fiabilidad por mayor tamaño del rodamiento delantero.
- Diseño hidráulico eficiente.
- Enlaces unión tubo incluidos.

BOMBA ZB AQUANATUR VIC

MOTOR		H max.	DIMENSIONES										Ø TUBO
CV	VOLTAGE		A	B	C	De	Di	E	F	G	H	I	
3/4	230	14	581	281	246	ACME D.75	2" GAS	372	322	321	164	254	50
1	230	17	581	281	246	ACME D.75	2" GAS	372	322	321	164	254	50
1	230/380	17	581	281	246	ACME D.75	2" GAS	372	322	321	164	254	50
1 1/2	230	18	615	281	246	ACME D.75	2" GAS	372	322	321	164	254	63
2	230	18	615	281	246	ACME D.75	2" GAS	372	322	321	164	254	63
2	230/380	18	615	281	246	ACME D.75	2" GAS	372	322	321	164	254	63
3	230/380	22,5	615	281	246	ACME D.75	2" GAS	372	322	321	164	254	63

BOMBA ZB AQUANATUR VIC

	1/2 CV	1/2 CV	3/4 CV	3/4 CV	1 CV	1 CV	1,5 CV	1,5 CV	2 CV	2 CV	3 CV
Monofásico	✓		✓		✓		✓		✓		
Trifásico		✓		✓		✓		✓		✓	✓
Caudal (10 m.c.a) l/h	10.000	10.000	11.000	11.000	16.000	16.000	21.500	21.500	26.000	26.000	34.000
Consumo kW / h	0,43	0,43	0,61	0,60	0,78	0,76	1,10	1,10	1,46	1,46	2,20
Volumen piscina m³	40	40	50	50	80	80	110	110	130	130	170
Filtro ZB recomendado	Ø 500	Ø 500	Ø 500	Ø 500	Ø 600	Ø 600	Ø 750	Ø 750			
P.V.P	480,00 €	480,00 €	495,00 €	495,00 €	512,00 €	512,00 €	575,00 €	575,00 €	595,00 €	595,00 €	670,00 €

PRODUCTO



Las bombas ZB Aquanatur son las bombas con mejor calidad / precio del mercado, desde 1/2 CV a 3 CV.

FILTRACIÓN

Silencio.
Ahorro.
Calidad de filtración.



BOMBAS DE VELOCIDAD VARIABLE

MÁS SILENCIOSAS

Un gran confort acústico gracias a que **las bombas giran a menos revoluciones**. Altas velocidades sólo se utilizan para los contralavados.

MÁS EFICACES

Gracias a su funcionamiento las 24 horas del día:
- El agua es filtrada, tratada y calentada **en continuo**.
- La bomba gira más despacio: **más silencioso, menos presión** y por lo tanto, **menor riesgo de fugas**.

HASTA UN 88% DE AHORRO EN TU CONSUMO DE ELECTRICIDAD

El volumen de agua total de la piscina debe ser renovado como mínimo 3 veces al día y representa el mayor gasto energético de una piscina. Por esta razón, **Hayward innova de nuevo, con las bombas de velocidad variable**. Principio: el agua circula permanentemente a baja velocidad. Resultado: **el consumo eléctrico disminuye hasta en un 88%**

MONTAJE SENCILLO

Fácil instalación incluso en caso de renovación. La interface usuario permite un **acceso a las informaciones** y un **control intuitivo de sus 3 velocidades**.

Bomba QP



BOMBA VELOCIDAD VARIABLE QP

1,5 HP 2 HP 3 HP

CARACTERÍSTICAS:

- Bomba de velocidad variable, apta para piscinas privadas.
- Alto rendimiento energético.
- Interface sencilla e intuitiva.
- Adaptable a las nuevas construcciones y a las sustituciones.
- Controlador incorporado con botones táctiles para la visualización de la información.
- Nueva caja de conexiones de fácil acceso.
- Tapa de apertura fácil acceso.
- Conectores de unión incluidos.
- Potente motor con protector térmico incorporado.
- Alcance máximo de succión: 2.5 m
- Doble seguridad para separar el agua y la electricidad.
- IP55 y clase F
- Diseño inteligente de interfaz de pantalla táctil completa
- Temporizador opcional para 24 horas de funcionamiento.
- Larga vida útil
- Certificado CE
- Ahorro de energía de hasta el 80%.
- Última tecnología en bombas, donde podemos variar la velocidad para adaptarla al uso que necesitemos.

Curva H/Q [Bar(m³/h)]

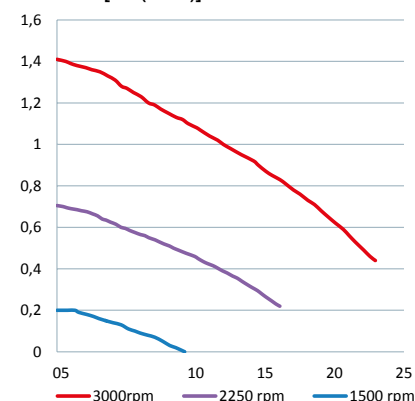

FILTRACIÓN



Bomba Max Flo desde **1.120€**

Bomba Max Flo XL VSTD

CARACTERÍSTICAS:

- Disponible en **1y 1,5 CV**.
- Motor de Imán Permanente: **ahorro de electricidad hasta 85 %**.
- **Extremadamente silenciosa**.
- **Control remoto**, incluso desde smartphone, conectándola a AquaRite® +
- **Control pad orientable 180º** para mejor acceso.
- Cierre prefiltro Twist-Lock, **sin herramientas**.
- **Enlaces suministrados**.
- Recomendada para piscinas **hasta 65 m3****.

* Funcionando a baja velocidad. Ahorro potencial generalmente constatado del 65 %.
 ** Funcionando las 24 h a baja velocidad.



BOMBA MAX-FLO XL VSTD	
1 CV	1,5 CV
1.120,00 €	1.370,00 €

Modelo 1 CV

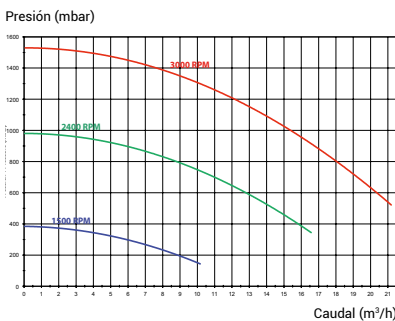

Modelo 1,5 CV

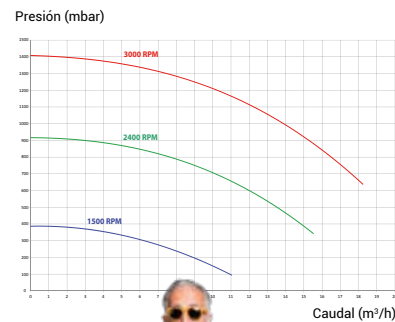

- Baja velocidad de filtración:** para un funcionamiento normal las 24 horas del día.
- Alta velocidad de filtración:** para tratar un agua estropeada o para hacer funcionar un limpiafondos de aspiración.
- Velocidad rápida:** para las operaciones de mantenimiento (limpieza de filtro, vaciado de la piscina, cebado...).



Caja rotativa, para facilitar el acceso a la interface en los locales pequeños.

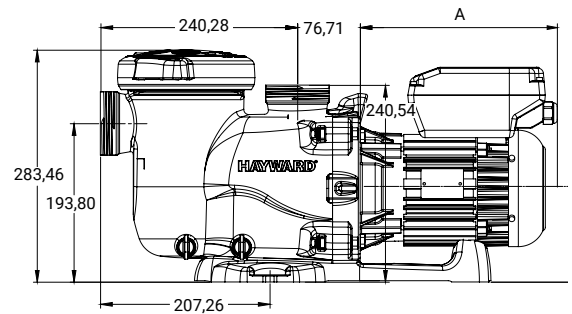
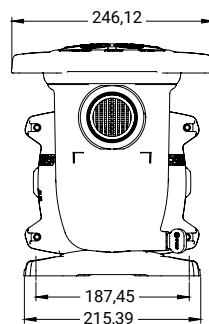

El **módulo de control** intuitivo muestra toda la información necesaria, como por ejemplo el consumo de energía en tiempo real. Mejora de la unidad de control, a la que se han añadido cinco programas diarios. Función "Skimming" que permite un barrido de la superficie automáticamente cada 1, 2 o 3 horas. Modo de temporizado.

Sabías qué...?
 Funcionando a baja velocidad tienes hasta un 88% de ahorro en tu consumo de electricidad.



FILTRACIÓN

ENERGÍA SOLAR



PIENSA
EN VERDE

BOMBA MINI-SOLAR

1.590,00 €



Bomba diseñada para la filtración de agua de piscinas. Conexión directa a paneles solares. Alternativamente, dispone de conexión directa a red eléctrica.

Características:

- Alta eficiencia energética gracias al motor de imanes permanentes.
- Velocidad variable autoajustable en función de la radiación solar.
- Control electrónico para la optimización del punto de trabajo.
- Ahorro energético gracias a la alimentación por paneles solares.
- IP55 para entornos húmedos y polvorientos.
- Alimentación mediante paneles solares o a través de red eléctrica.
- Entradas para señal de activación externa.
- Controlador integrado: fabricado en aluminio y con ventilación independiente para garantizar un buen rendimiento térmico.
- Motor trifásico síncrono: motor de imanes permanentes de alta eficiencia.
- Aplicación para móvil ANDROID e iOS, con conectividad Bluetooth para la configuración de los parámetros de funcionamiento de la bomba.
- Tmax: 40°C.

KIT FOTOVOLTAICO AUTOCONSUMO

Kit solar para piscina:

Kit fotovoltaico con bomba de piscina: Autoconsumo. Sistema fotovoltaico diseñado para alimentar un sistema de depuración de piscinas de manera autónoma. Al estar diseñado con un inversor de tipo Autoconsumo, permite poner en funcionamiento el sistema de bombeo incluso los días nublados usando la energía eléctrica faltante de la empresa distribuidora.

- Permite volcar el sobrante de energía generada de manera opcional para reducir la factura de la luz, de la vivienda.
- Inversor 2 KW autoconsumo (monitorización wifi incluida).
- 4 Módulos fotovoltaicos de 450 wp.
- Estructura para módulos - Bomba depuradora 1 CV.
- Cuadro de protección para piscinas.
- Meter Monofásico.



Consejo

Más ahorro.
El autoconsumo eléctrico
ha llegado a tu piscina.
Ahora puede funcionar
sin red eléctrica.



CONSULTA
PRECIOS
EN TU TIENDA
ZB



CUADROS ELÉCTRICOS EXCLUSIVOS

ZB AQUA NATUR

¡NOVEDAD!

CUADROS WIFI

Cuadros wifi

El cuadro eléctrico WIFI está diseñado tanto para la protección de una bomba de filtración como para los focos. El control se realiza mediante selector exterior que en automático ofrece el funcionamiento con una app para móvil.



Cuadros eléctricos

- Caja estanca en policarbonato IP65.
- Guardamotor magnetotérmico regulable en intensidad en función de la potencia de la bomba.
- Incluye Diferencial bipolar 40 A.
- Interruptor manual o automático para la filtración y reloj programador frontal de 24 horas.
- Interruptor de encendido y apagado para foco/s (modelos con iluminación).
- Protección a la entrada y salida.
- Disponibles para controlar bombas hasta 2 CV.



CUADRO ELÉCTRICO ZB AQUANATUR

FILTRACIÓN Hasta 1 CV

140,00 €



CUADRO ELÉCTRICO ZB AQUANATUR FILTRACIÓN E ILUMINACIÓN HASTA 1 CV

100 w

210,00 €



CUADRO ELÉCTRICO ZB AQUANATUR FILTRACIÓN E ILUMINACIÓN HASTA 1 CV

100 w 300 w 2x300 w con diferencial

230,00 €

270,00 €

360,00 €

Cuadro Eléctrico con wifi desde **560 €**



¿COMO ESCOGER UN CUADRO ELÉCTRICO?

Los cuadros eléctricos se encargan de la programación de la bomba y también de diferentes motores, dando órdenes para que éstos se pongan en marcha o se paren. Son elementos muy importantes para tu piscina.

Tienen integrado un reloj temporizador que además de programar el encendido y el apagado del motor, su función principal es si tu piscina tiene iluminación, poder controlar el encendido y apagado de las luces. Dependiendo de los proyectores que tenga tu piscina, los hay con uno o más transformadores.

EN LA ELECCIÓN DEL CUADRO ELÉCTRICO HAY QUE TENER EN CUENTA LA POTENCIA QUE VA A NECESITAR EL EQUIPAMIENTO DE TU PISCINA. EN ZB TE RECOMENDAMOS EL CUADRO QUE MÁS TE CONVENGA.





ILUMINACIÓN

¡Ilumina tus ideas!

PARA PODER DISFRUTAR DURANTE LAS NOCHES DE TU PISCINA CON TODA SEGURIDAD, UNA BUENA ILUMINACIÓN TE DA EL TOQUE DE ESTÉTICA QUE HACE DE TU PISCINA UN RINCÓN DE ENSUEÑO. DESDE QUE LA ILUMINACIÓN LED ESTÁ PRESENTE, DISPONEMOS DE UNA GRAN VARIEDAD DE PRODUCTOS QUE NOS PERMITEN CREAR ESPACIOS ÚNICOS.

Ofrecemos una amplia gama de proyectores LED y lámparas estándar PAR 56 para cambiar sólo la lámpara en tu proyector existente. Disponemos de varios modelos de lámparas LED blancas y lámparas RGB de multicolor, la diferencia entre los distintos modelos es la luminosidad emitida.

Con las lámparas LED RGB puede programar secuencias de colores de forma automática, adaptando el ambiente de tu piscina a cada situación y opcionalmente se pueden programar con un mando a distancia.

Sin olvidar que este sistema es fácil y rápido de instalar, dura hasta 10 veces más que un proyector tradicional y consume 90% menos de energía eléctrica.



Sabías qué...?

Una lámpara LED consume hasta 12 veces menos que una tradicional.

PROYECTOR PLANO

	STANDARD	ZB ALTA	EXTRA
BLANCO 	900 Lumens 190,00 €	252 LED 150,00 €	252 LED Blanco Cálido 180,00 €
RGB 	180 Leds + Mando a distancia 200,00 €	252 LED 150,00 €	252 LED para controlador RGB 190,00 €



PRODUCTO

ZB AQUA NATUR

CONJUNTO MODULADOR DE SINCRONIZACIÓN + MANDO DE CONTROL REMOTO

Para focos ZB Aquanatur LED 2 Hilos
95,00 €

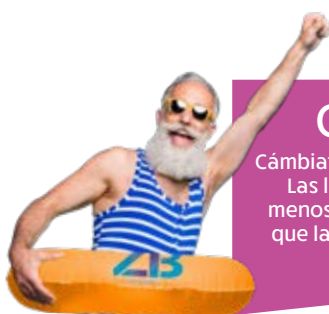

Consejo

Cámbiate a la iluminación LED. Las luces LED consumen menos energía y duran más que las luces tradicionales.

LÁMPARAS

	STANDARD	ZB ALTA	EXTRA
BLANCO 	900 Lumens 100,00 €	252 LED 100,00 €	252 LED Blanco Cálido 140,00 €
RGB 	180 Leds + Mando a distancia 160,00 €	252 LED 130,00 €	252 LED para controlador RGB 140,00 €



EQUIPAMIENTO

¡Sácale el máximo partido a tu piscina!

JUEGOS DE AGUA

Los juegos de agua son utilizados con finalidad ornamental o terapéutica. Hoy en día los tratamientos a base de hidroterapia están muy demandados por el bienestar que nos aporta, pudiendo ser utilizados incluso para la recuperación de lesiones musculares o simplemente por el placer de disfrutar del agua. Las piscinas de hoy en día no están orientadas sólo al baño o la práctica deportiva, sino que además, se busca el confort y el bienestar de los usuarios.

Con estos juegos de agua conseguimos la satisfacción de disfrutar más de nuestra piscina. Los juegos de agua son adaptables tanto a piscinas de nueva construcción como en piscinas existentes que quieren mejorar su estética y su calidad de baño. Infórmate en tu tienda Zona de Baño, donde encontrarás los profesionales que te orientarán entre la gran variedad de juegos de agua.

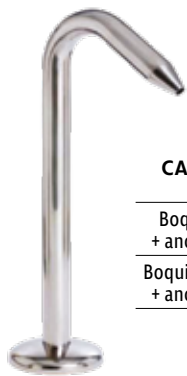

CAÑÓN FIDJI BRILLO

Boquilla circular + anclaje (AISI 316)

Boquilla plana brilla + anclaje (AISI 316)



CAÑÓN RESIDENCIAL

350 mm (AISI 316)

Cañón AISI 316 desde **580 €**

CAÑÓN FIT-STAR PS

50mm Boquilla Plana



Sabías qué...?

Los cañones y cascadas ofrecen beneficios para nuestro cuerpo, tanto a nivel físico como mental. La presión de los chorros de agua ayuda a relajar la tensión muscular, calmando la ansiedad y eliminando el estrés.



CASCADA BALI BRILLO
Boca 500 + anclaje (AISI 316)
2.450 €

CASCADA MINI BALI
Boca 350 (AISI 304)
1.290 €



Cascada Laminar 600x30mm desde **115 €**

CASCADA LAMINAR DE AGUA
600 x 30 mm
900 x 30 mm
1.200 x 30 mm
600 x 150 mm
1.200 x 150 mm

CASCADA LAMINAR CON LED
600 x 30 mm / 4 W
900 x 30 mm / 8 W
1.200 x 30 mm / 16 W
600 x 150 mm / 8 W
1.200 x 150 mm / 16 W

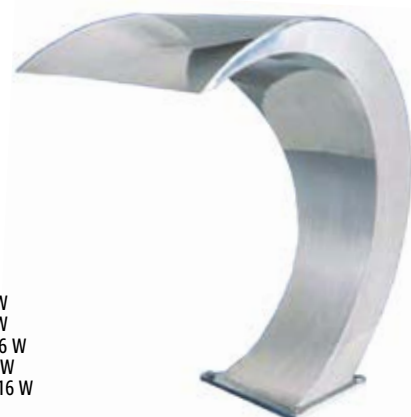

EQUIPAMIENTO

CONTRACORRIENTES

Badu Jet Turbo PRO desde **8.000 €**

BADU JET TURBO PRO

2 Diseños a elegir

El equipo de contracorriente se puede instalar en cualquier tipo de piscina para hacer fitness, practicar natación o darse un masaje de burbujas.

El sistema de arranque neumático garantiza total separación eléctrica entre el agua de la piscina y la bomba. Además incluye cuadro de maniobras con interruptor neumático de arranque y paro.

Consejo

Equipo totalmente diseñado para natación profesional.

DISEÑO 1

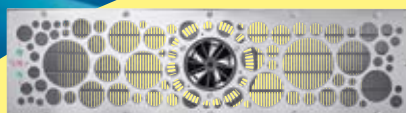

DISEÑO 2

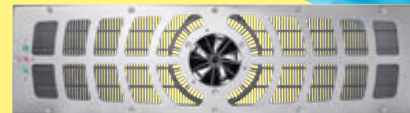

Badu Jet Primavera Deluxe desde **5.030 €**



PRIMAVERA DELUXE



PRIMAVERA



VOGUE DELUXE



VOGUE

Badu Jet Vogue con LED desde **3.350 €**

Basic NL desde **4.030 €**

KIT CONTRACORRIENTE BASIC NL.

Equipo con caja de alojamiento y Boquilla impulsión orientable fabricada en acero inoxidable AISI-316, con regulación de caudal agua-aire, pulsador paro-marcha y con capacidad de aspiración de 60 m3/h. Con potente bomba de 5,5 CV.



BASIC NL

Para piscina hormigón

Para piscina liner

MARLIN 30 II (MONOFÁSICO).

Compuesto de: conjunto boquilla, caja de alojamiento de plástico, armario de maniobra y bomba 2,2 Kw (3CV) 230 V II 50 HZ.



MARLIN

30 II / 30 III 3 CV 2,2 KW

45 III 4,5 CV 3,3 KW

Marlin contracorriente desde **2.110 €**

BADU JET RIVA CON LED

PARA PISCINAS EXISTENTES SIN OBRAS.

Disponibles en varias opciones: Led Blanco o Leds multicolor. Tensión monofásica o Trifásica.

Puede ser montado en toda clase de piscinas.

El agua es impulsada por la motobomba jet a baja velocidad a través de aberturas alrededor de la tobera del cárter y bombeada de nuevo a la piscina por el potente jet que puede ser regulado mediante la tobera regulable. Para crear un ambiente relajante incorporan un LED en la carátula, con posibilidad elegir modelo Led multicolor o Led luz blanca.



Badu Jet Riva con LED desde **3.800 €**

Es un equipo que se adapta a cualquier tipo de piscina, es completo y multifunción, con modo masaje relajante o para hacer ejercicio nadando.

JET VAG JUNIOR

3 CV / 50 m³/h

230 V 400V



Jet Vag Junior desde **1.770 €**

Badu Jet Smart CPL desde **1.860 €**

BADU JET SMART CPL

Montaje final

3 CV / 40 m³/h / 2,2 kW / 230 V



ASIDERO (OPCIONAL)

Inox 1.4401 25x25mm

EQUIPAMIENTO

ESCALERAS Y PASAMANOS

Escalera
Movilidad
Reducida
desde
1.840 €



ESCALERA MOVILIDAD REDUCIDA

- 4 PELDAÑOS
- 5 PELDAÑOS
- 6 PELDAÑOS
- 7 PELDAÑOS
- 8 PELDAÑOS



Consejo

El acero AISI316 recomendado para piscinas con cloración salina y/o cercanas al mar.

ESCALERAS PARA PISCINAS ELEVADAS

Ver página 45



Ofrecemos estos modelos de escalera en dos tipos de acero inoxidable, AISI 304 y AISI 316, siendo el AISI 316 de mayor resistencia a la corrosión y recomendable en piscinas con cloración salina o piscinas cercanas al mar. Incluyen peldaños antideslizantes.



ESCALERA SKY

Acero Inox. AISI 316
3 PELDAÑOS **540,00 €**
4 PELDAÑOS **590,00 €**



ESCALERA PARTIDA

Acero Inox. AISI 316
2 PELDAÑOS **540,00 €**
3 PELDAÑOS **570,00 €**
4 PELDAÑOS **620,00 €**
5 PELDAÑOS **630,00 €**



ESCALERA FÁCIL ACCESO CON PELDAÑOS DE SEGURIDAD

Acero Inox. AISI 316
3 PELDAÑOS **890,00 €**
4 PELDAÑOS **1.260,00 €**



ELEGANCE

Acero Inox.
3 PELDAÑOS AISI 316
4 PELDAÑOS AISI 316

ELEGANCE

Acero Inox.+ Madera AISI 316
3 PELDAÑOS
4 PELDAÑOS



Consejo

ESCALERA PARTIDA: Ideal para piscinas con cubierta.



ESCALERA ESTANDAR

Acero Inox. AISI 304	Acero Inox. AISI 316
2 PELDAÑOS	2 PELDAÑOS 330,00 €
3 PELDAÑOS	3 PELDAÑOS 360,00 €
4 PELDAÑOS	4 PELDAÑOS 390,00 €
5 PELDAÑOS	5 PELDAÑOS 420,00 €



PASAMANOS PEQUEÑO

762 x 817 mm
240,00 €



PULIBRILL

450 CC
33,50,00 €



ESCALERA MURO

Acero Inox. AISI 304	Acero Inox. AISI 316
3 PELDAÑOS 330,00 €	3 PELDAÑOS 340,00 €
4 PELDAÑOS 350,00 €	4 PELDAÑOS 400,00 €
5 PELDAÑOS 420,00 €	5 PELDAÑOS 440,00 €

ESCALERA MIXTA

Acero Inox. AISI 304
2 PELDAÑOS **300,00 €**
3 PELDAÑOS **330,00 €**
4 PELDAÑOS **350,00 €**
5 PELDAÑOS **450,00 €**

Acero Inox. AISI 316
2 PELDAÑOS **300,00 €**
3 PELDAÑOS **340,00 €**
4 PELDAÑOS **400,00 €**
5 PELDAÑOS **460,00 €**



MEDIANO
1.235 x 772 mm
310,00 €



GRANDE
1.362 x 817 mm
370,00 €



ANCLAJES UNIVERSALES

Acero Inox.
AIS I 316 con pletina



CONSULTA
LOS DIFERENTES
TIPOS DE ANCLAJES
EN TU TIENDA
ZB

EQUIPAMIENTO



ESCALERA FIESTA
111,8 x 76,2 x 106,7 cm de altura

Escalera con doble pasamanos en polietileno para piscinas enterradas para un acceso mas seguro y estable a la piscina. Una solución fácil, cómoda y segura.

ESCALERA SALVAMASCOTAS

(No incluye escalera Inox.)

La escalera salva mascotas se instala fácilmente sobre la escalera tradicional de acero inoxidable y permite la salida a las mascotas en caso de caídas al agua.



Escalera salvamascotas desde **250 €**

TOBOGANES Y TRAMPOLINES



TOBOGÁN CURVO
Poliéster 1,78 m DER./IZQ.

- Pista y escalera de poliéster y FV color azul claro. Barandillas en aluminio pintado blanco.
- Equipado con toma de agua incluida para facilitar el deslizamiento. Se suministra con anclajes



TOBOGÁN RECTO

Poliéster 1,30 m
Poliéster 1,80 m

- Pista en poliéster y FV color azul claro.
- Peldaños en polipropileno + FV. Barandillas de inoxidable pulido.
- Equipado con toma de agua para facilitar el deslizamiento. Se suministra con anclajes.



TRAMPOLÍN DELFINO
Elástico 1,60 m

Las palancas de salto están construidas en resina de poliéster y fibra de vidrio, toda la gama destaca por su robustez.

- Soportan un peso máximo de 120 kg
- Gran resistencia mecánica y a los rayos UV del sol, así como a los agentes atmosféricos, lo cual asegura una larga vida manteniendo a la vez la estética visual.

Plataforma de salto desde **710 €**

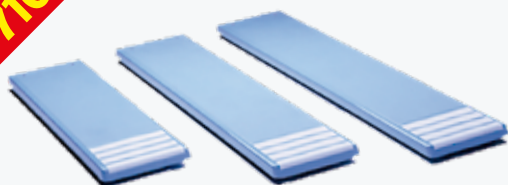

PLATAFORMA DE SALTO
2,0 m

- Plataformas de gran anchura, fabricadas en resina de poliéster y fibra de vidrio.
- Inalterable a la degradación de los rayos U.V. y a los agentes atmosféricos.
- Grabado antideslizante en toda la superficie.



TRAMPOLÍN FLEXIBLE DYNAMIC
Blanco 1,60 m

La gama "Dynamic" se caracteriza por un diseño innovador de color blanco y una estética con predominio de líneas curvas que aportan un aire dinámico.

- Pista de gran anchura, fabricado en resina de poliéster y fibra de vidrio.
- Inalterable a la degradación de los rayos U.V. y a los agentes atmosféricos.
- Grabado antideslizante: toda la superficie.

Tobogán poliéster inox. desde **1.940 €**

EQUIPAMIENTO

DUCHAS

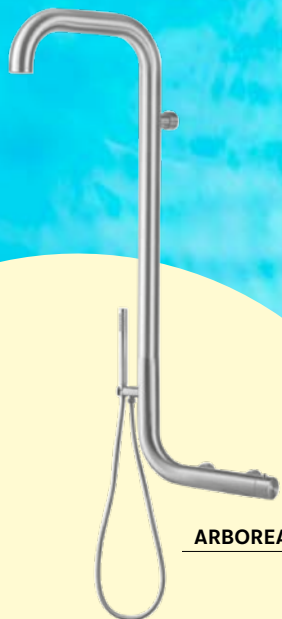

ARBOREA

¡NOVEDAD!

AELGHERO



CHROME
ANTRACITA
ACERO
INOXIDABLE

Simple

400,00 €

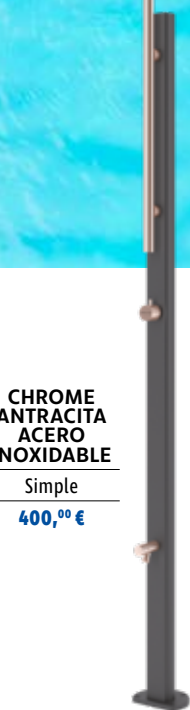

DUCHA ÁNGEL
ACERO
INOXIDABLE

Simple

240,00 €

Incluye lavapiés

260,00 €



DUCHA ACERO
INOXIDABLE

Simple

230,00 €

Con grifo lavapiés

280,00 €

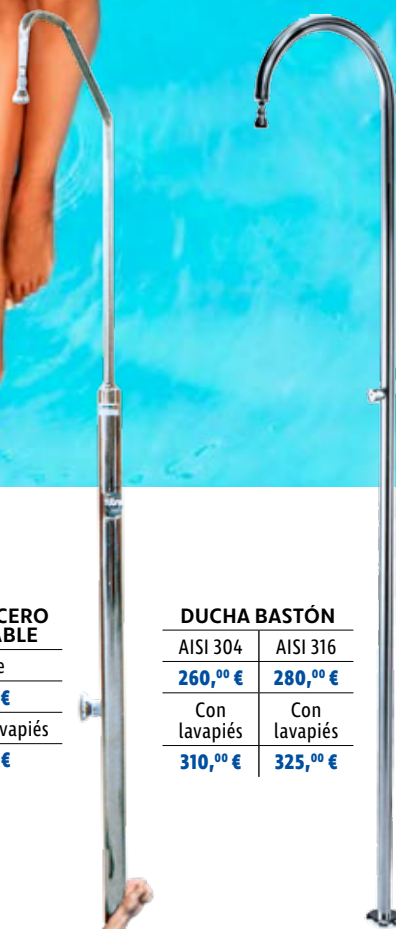

DUCHA BASTÓN

AISI 304

260,00 €

AISI 316

280,00 €

Con lavapiés

310,00 €

Con lavapiés

325,00 €

DUCHAS

Solares

Gran variedad de **duchas solares** y una amplia variedad de **colores**



Consejo

Reduce el consumo de cloro si antes del primer baño utilizas la ducha.



DUCHA SOLAR SO HAPPY

28 L con lavapiés (antracita, azul, verde, violeta o rosa)

270,00 €



DUCHA SOLAR HAPPY 4X4

(antracita, azul, verde, violeta o rosa)

44 L con lavapiés

360,00 €



DUCHA SOLAR JOLLY DE ALUMINIO

25 L con lavapiés (violeta o rosa)

310,00 €

33 L con lavapiés (antracita o inox.)

460,00 €

EQUIPAMIENTO

DUCHAS Solares

Ya se terminó la excusa de no ducharse antes y después del baño porque el agua está muy fría.

Las duchas solares te permiten tener agua caliente sin necesidad de hacer obras muy costosas y además con coste energético cero, ya que aprovechan la energía del sol para calentar el depósito que llevan en el interior.

Infinidad de modelos a elegir, se adaptan a todos los estilos, desde modelos con acabados inox hasta modelos con los colores más llamativos, además de ser un buen complemento para la piscina, la ducha solar es sin duda, una buena inversión.

¡Refréscalete y...ahorra energía!

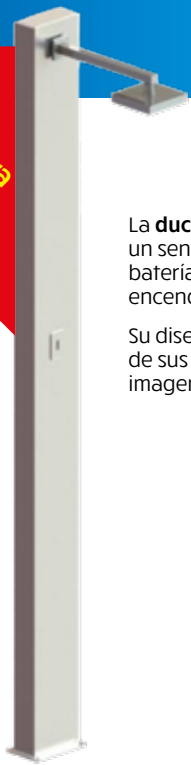

La **ducha Niagara touchless** incorpora un sensor de proximidad alimentado con baterías (4xAA 1,5V no incluidas) para el encendido de la ducha sin contacto.

Su diseño minimalista y la alta calidad de sus materiales le proporcionarán una imagen elegante y moderna.



Ducha Pluvium:

- Ducha solar fabricada en madera tropical y acero inoxidable AISI-316 satinado.
- Incorpora un depósito de aluminio de 30 L.
- Monomando de control de agua fría y caliente.
- Rociador orientable de gran tamaño con sistema antical.
- Altura del rociador al suelo 2,04 m.
- Garantía 3 años.
- Plato de ducha opcional.

Sabías qué...?
...con las duchas solares dispondrás de agua caliente 100% ecológica.



SOLAR PVC
35 L
250,00 €



SOLAR BLANCA
30 L
390,00 €



SOLAR PVC CURVA
20 L
190,00 €



SOLAR ALUMINIO NEGRA
40 L
470,00 €



SOLAR ÁNGEL
30 L
500,00 €



SOLAR AZUL MONOMANDO
40 L
620,00 €



NEOLYSIS 2

UV + ELECTRÓLISIS SALINA

EL FUTURO DEL TRATAMIENTO HÍBRIDO DE AGUAS ESTA AQUÍ

ASTRALPOOL 

New



New



LYRIOX UV-C
TRATAMIENTO UV



New

SENEXT XP

TAMAÑO REDUCIDO
GRAN RENDIMIENTO



TAMAÑO REDUCIDO
QUE SE ADAPTA A
CUALQUIER ESPACIO.



GRAN
RENDIMIENTO.



FÁCIL INSTALACIÓN
Y MANTENIMIENTO.

COMFORT & ELEGANCIA

PARA
TU JARDÍN

DUCHA CHROME
SOLAR Y NO SOLAR

New



OCIO Y FITNESS

¡Siéntete en forma!

El aquafitness para todos,
un entrenamiento para cada cual.

LA GAMA
MÁS AMPLIA
DE EQUIPOS DE
AQUAFITNESS
PARA EL
PROFESIONAL

FITNESS-POOL

Encuentre las bicicletas para piscina adaptadas específicas para corazón, resistencia o spinning, con niveles de esfuerzo suaves, moderados y fuertes.

Para variar las ofertas de entrenamiento, equipamos nuestras aquabikes con diferentes tipos de sistemas de resistencia: fijos o variables, hidráulicos o mecánicos.

Bicicleta
Eliptrica Eilly
desde
1.500 €



Aquabike
Falcon 4
desde
1.100 €



Lanabike
EVO
desde
740 €



Cinta
de correr
acuática
desde
1.920 €



TRAMPOLÍN ACUÁTICO
WX TRAMP

Redondo	Hexagonal
350,00 €	350,00 €

LIMPIEZA

¡Haz brillar tu piscina!



Sabías qué...?

Una vez utilizado, se debe resguardar el material de limpieza del sol para prolongar su vida útil.

MATERIAL DE LIMPIEZA

Todo el material de limpieza a tu alcance.

LIMPIAFONDOS MANUALES

Flexible - Clip	Aluminio 34 cm Clip / Palomillas	Flexo PRO 8 ruedas Clip
24,00 €	39,00 €	70,00 €



MANGUERA AUTOFLOTANTE

Con manguitos

8 m	10 m	12 m
24,00 €	30,00 €	38,00 €

PRODUCTO

ZB AQUA NATUR

Gran variedad de recogehojas para tu piscina para todo tipo de usuario, modelos con bolsa o red plano, conexión clip o palomillas:

RECOGEHOJAS CON PÉRTIGA

1,22m	1,7m Coral
18,00 €	18,00 €



RECOGEHOJAS DE BOLSA

Clip / Palomillas

12,00 €

RECOGEHOJAS PLANO

Clip / Palomillas

10,00 €

Múltiples cepillos para la limpieza de tu piscina:



CEPILLO CURVO

Clip / Palomillas

11,00 € / 10,00 €



CEPILLO RECTO

Clip / Palomillas

9,00 €



CEPILLO

Recto con cerdas de Acero / Clip

16,00 €



SACOS PREFILTRO PARA CESTO SKIMMER

Caja 12 Ud.

20,00 €



DOSIFICADOR FLOTANTE CON TERMÓMETRO

11,00 €



DOSIFICADOR FLOTANTE

9,00 €



PÉRTIGA TELESCÓPICA

1,22 - 2,44 m	1,8 - 3,6 m	2,5 - 5 m
Clip / Palomillas	Clip / Palomillas	Clip / Palomillas
20,00 €	24,00 €	26,00 €
		30,00 €



TERMÓMETRO FIGURAS

13,00 €



WATER LILY

12,00 €



Espojas para quitar manchas en la línea de flotación.

ESPONJA MÁGICA POOL GOOM

11,00 €

Tipos de limpiafondos para tu piscina

Para realizar la limpieza del fondo del vaso de la piscina existen varios sistemas. Con los más sencillos es necesario dedicar tiempo y esfuerzo, mientras que los más complejos lo hacen casi todo solos.



LIMPIAFONDOS MANUALES

Se trata de un aspirador para limpiar el fondo de forma manual. Se conecta a la toma de aspiración del vaso y se arranca la depuradora, siendo necesario pasarlo a mano por todo el fondo y paredes. También es necesario ajustar las llaves de entrada a la depuradora y lavar la arena.



LIMPIAFONDOS HIDRÁULICOS

Se trata de un limpiafondos simple que aspira gracias a la bomba de la instalación (coloquialmente se le conoce como pulpo por la forma de los primeros que se comercializaron). El limpiafondos se conecta a la toma de aspiración del vaso o a el skimmer (si la piscina no tiene una toma para limpiafondos) y funciona automáticamente al arrancar la depuradora. Se desplaza por el fondo mientras aspira. El resultado no es tan bueno como con el robot eléctrico, pero es mucho más económico. La suciedad se queda en el filtro de la depuradora, por lo que se tiene que lavar el filtro de arena para eliminar los restos de suciedad, tirando una cantidad de agua en cada lavado.



LIMPIAFONDOS ELÉCTRICOS

El método más cómodo para limpiar el fondo es utilizar un limpiafondos eléctrico (un robot autónomo). Este sistema solamente nos obliga a meter el robot en el agua y conectarlo. Él solo va cepillando y aspirando todo el fondo y las paredes del vaso. Tras varias limpiezas hay que vaciar el filtro que lleva en su interior. Funciona aunque la depuradora esté parada. Es el sistema que consigue mejores resultados, puesto que frota las superficies y además no desperdicia agua, al recoger la suciedad en su interior. Con los sistemas de inteligencia artificial, se desplazan por todo el vaso de forma autónoma. Algunos modelos más avanzados incluso memorizan las zonas por las que ya han pasado, recorriendo todas las superficies en el menor tiempo posible.



EI SALT SIMPLE Y DURADERO



New



AQUA
SPHERE

BOMBAS AQUASPHERE VELOCIDAD SIMPLE Y VARIABLE

New



COMFORT & ELEGANCIA

PARA
TU JARDÍN

DUCHA CHROME
SOLAR Y NO SOLAR

ASTRALPOOL



LIMPIEZA

ROBOTS LIMPIAFONDOS DE ASPIRACIÓN E IMPULSIÓN

Para la limpieza automática de tu piscina les ofrecemos tres diferentes tipos de limpiafondos: los robots eléctricos y limpiafondos automáticos de aspiración e impulsión.

POLARIS QUATTRO



LIMPIAFONDOS IMPULSIÓN

Funciona con una Bomba de presión de 1 CV Polaris, Bomba de presión 1,5 CV o superior.

- 3 jets, aspiración superpotente.
- Boquilla de aspiración extra ancha y potencia de aspiración superior + Navegación multidireccional.
- Doble filtración.



POLARIS 280

Limpiafondos de impulsión.

Con 2 jets y cola de impulsión eficaz.

- Amplio canal de aspiración.
- Válvula de retroceso anti-bloqueo.

Navigator V Flex
425 €



NAVIGATOR V FLEX

VENTAJAS:

- Propulsión mediante turbina.
- Dotado de un exclusivo sistema de guiado SmartDrive; más rápido y eficiente, sin olvidar rincones.
- Conexión a la toma de limpiafondos o al skimmer.

Recomendación del fabricante: utilización de una bomba de 3/4 CV mínimo.

T3 ASPIRACIÓN

Limpiafondos de aspiración con Diafragma DiaCyclone: aspiración aún más potente (+40%).

- Disco con aletas: aumenta la movilidad del limpiafondos.
- Potencia mínima requerida de la bomba de filtración 1/2 CV.



MX10

El limpiafondos MX10 cuenta con el sistema de turbo aspiración una potente turbina de aspiración y dos hélices de succión con cepillos que dirigen la suciedad y los residuos hacia la boca del limpiafondos. Esto le garantiza una limpieza ultra eficaz, incluso con un caudal bajo.

Gracias a su sistema de navegación pre-programado X-Drive, el MX10 recorre metódicamente todas las zonas de su piscina, y le garantiza una cobertura impecable, independientemente del fondo y de la forma de su piscina.

La tecnología de cepillado ciclónico permite despegar la suciedad incrustada antes de ser aspirada. Los cepillos activos del limpiafondos permiten así eliminar cualquier tipo de residuo, incluso las resistentes algas que se pegan al fondo y a las paredes de la piscina.



PRODUCTO

ZB AQUA NATUR



ZB Hammer plus
1.075 €

ZB Hammer
850 €



ZB HAMMER Cable con swivel

Robot robusto, fiable y eficaz para limpiar el fondo y paredes de tu piscina a un precio excepcional. Muy fácil de utilizar con solo un botón de encendido. Equipado con cepillos de PVA muy eficaces e incluye dos tipos de filtros: el filtro de primavera y filtro ultrafino con acceso superior del limpiafondos.

Sabías qué...?
Swivel significa cable antinudos.

Toda la familia Hammer viene de serie con filtros ultra finos. Hammer I se puede controlar y programar a través de la app para smartphones MyDolphin.

ZB HAMMER PLUS Cable con swivel

Diseño ergonómico, compacto y de peso muy ligero. El robot limpiafondos HAMMER PLUS destaca por su facilidad de manejar y mantener, con una cesta de filtración de acceso superior. Limpia el suelo y con su cepillo activo, que gira dos veces más rápido, garantiza una excelente limpieza de las paredes y línea de flotación.

ZB Hammer i
1.419 €



ZB Voyager
1.190 €

¡NOVEDAD!



ZB VOYAGER

Robot eléctrico con tecnología patentada. Agilidad con la mayor potencia, gracias a la inteligencia artificial incorporada, accede a todos los rincones del vaso de la piscina, sube las paredes y limpia la línea del agua.

ZB HAMMER i Cable con swivel

Avanza a una nueva experiencia de limpieza con este robot de primera línea. Aporta aún más facilidad y libertad de acciones a las ya avanzadas prestaciones de los robots Hammers. Controla tu Hammer a través de la fuente de alimentación multifunción o utiliza la aplicación en tu smartphone o tablet para configurar programas de limpieza, incluida la navegación manual. El LED del robot indica el modo de trabajo.

- Sistema de filtración con acceso superior, rápido vaciado, fácil lavado y sin problemas.
- Programas de limpieza, tiempos de ciclo, programador semanal o retardado.
- Filtro Multicapa, separa y filtra simultáneamente la suciedad gruesa, fina y ultra fina, obteniendo así una filtración sin obstrucciones. Además se puede desmontar para una limpieza muy rápida y sencilla.
- Carro Limpiafondos, para un fácil y cómodo transporte y almacenamiento.

	Operativa	Nº de Ciclos	Cepillo	Carro de transporte	Longitud de cable	Programa semanal	Mando	Tipo filtro	Peso	Garantía	Piscinas hasta
--	-----------	--------------	---------	---------------------	-------------------	------------------	-------	-------------	------	----------	----------------

ZB HAMMER	Fondo y paredes	1 ciclo de 2 h	Activo	No	15 m	No	No	Cesta 2 tipos: Primavera y Ultrafino	6,5 kg	2 años	10 m
ZB HAMMER PLUS	Fondo, paredes y línea de flotación	1 ciclo de 2 h	1 Activo 1 Combinado	No	18 m + Swivel	No	No	Cesta Multicapa	7,5 kg	3 años	12 m
ZB HAMMER i	Fondo, paredes y línea de flotación	4 ciclos de 1 / 1,5 / 2 / 2,5 h	1 Activo 1 Combinado	Sí	18 m + Swivel	Sí	App Smartphone	Cesta Multicapa	7,5 kg	3 años	15 m
ZB VOYAGER	Fondo, paredes y línea de flotación	1,30 / 2,30 h	2 Cepillos	No	18 m	No	No	100 Micras	8 kg	2+1 años	12 m

LIMPIEZA

ROBOTS LIMPIAFONDOS DOLPHIN S

Dolphin S400
1.690 €

Resultados cristalinos de limpieza.

Con la filtración multicapa y la acción del cepillado activo, la gama S limpia y desincrusta el agua de algas, capturando incluso la suciedad ultra fina. La tecnología de movilidad de PowerStream, garantiza que tendrá una cobertura total de limpieza en cada metro de tu piscina.



DOLPHIN S400

RENDIMIENTO ABSOLUTO EN LIMPIEZA DE PISCINAS

Nuevo limpiafondos automático de piscinas Dolphin S 400 de Maytronics hace que sea muy fácil mantener su piscina excepcionalmente limpia y lista para divertirse, con el mínimo esfuerzo y molestias. Obtenga la máxima comodidad y control, todo en uno, con opciones avanzadas como control manual, selección de programas de limpieza e inicio de retardo. El Dolphin S 400 está equipado con una cesta de filtro de carga superior multicapa con sellado adicional y mayor capacidad de filtración. Con la nueva aplicación móvil MyDolphin™ Plus, el Dolphin S 400 está siempre conectado, lo que le da total libertad de controlar su limpiafondos robótico desde cualquier lugar y en cualquier momento.

Dolphin S100
890 €



DOLPHIN S100

Dolphin S200
1.095 €



DOLPHIN S200

Dolphin S300i
1.449 €



DOLPHIN S300i

- Fuente de Alimentación de **Bajo Consumo Multifunción**.
- **Control remoto** con Smartphone MyDolphin APP.



Operativa

Nº de Ciclos

Cepillo

Carro de transporte

Longitud de cable

Programa semanal

Mando

Tipo filtro

Peso

Garantía

Piscinas hasta

	Operativa	Nº de Ciclos	Cepillo	Carro de transporte	Longitud de cable	Programa semanal	Mando	Tipo filtro	Peso	Garantía	Piscinas hasta
DOLPHIN S100	Fondo y paredes	1 ciclo de 2 h	1 Activo	No	15 m	No	No	Cesta 2 tipos: Primavera y Ultrafino	6,5 kg	2 años*	10 m
DOLPHIN S200	Fondo, paredes y línea de flotación	1 ciclo de 2 h	1 Activo 1 Combinado	No	18 m	No	No	Cesta Multicapa	7,5 kg	3 años	12 m
DOLPHIN S300i	Fondo, paredes y línea de flotación	4 ciclos de 1/1,5/2/2,5 h	1 Activo 1 Combinado	Sí	18 m + Swivel	Sí	App Smartphone	Cesta Multicapa	7,5 kg	3 años	12 m
DOLPHIN S400	Fondo, paredes y línea de flotación	4 ciclos de 1/1,5/2/2,5 h	1 Activo 1 Combinado	Sí	18 m + Swivel	Sí	App My Dolphin Plus + Sistema Pick Me Up	Cesta Multicapa. Indicador filtro lleno piscinas hasta 15 m	8,39 kg	3 años	12 m

*Maytronics asumirá la garantía legal durante el tercer año, en la medida en que el consumidor tenga derecho a ella en virtud de la legislación vigente

LIMPIEZA

ROBOTS LIMPIAFONDOS ACTIVE X4

Disfruta de las ventajas de los limpiafondos ACTIVE, diseñados para una prestación duradera y fiable.

- **Tecnología avanzada** para el escaneo preciso y la limpieza total hasta en la línea de flotación.
- Diseñado para una **prestación duradera y fiable**.
- **Mantenimiento fácil** y económico con abertura superior para el acceso a los filtros.
- **Tercer cepillo con cepillado activo** elimina de manera eficiente las algas.



Sabías qué...?

El modelo Active x4 y superiores tienen una fuente de alimentación de bajo consumo energético, con pantalla táctil que incluye selección de modo de limpieza, retardo y programador semanal.

Active Classic
1.199€



ACTIVE CLASSIC

Active X4
1.549€

ACTIVE X4

Cepillado Activo + Control remoto Smartphone MyDolphin Plus APP



Active X5
1.649€



ACTIVE X5

Cepillado Activo + Mando a distancia + Control remoto Smartphone MyDolphin Plus APP

Active X6
1.849€



ACTIVE X6



Operativa



Nº de Ciclos



Cepillo



Carro de transporte



Longitud de cable



Programa semanal



Mando



Tipo filtro



Peso



Garantía



Piscinas hasta

	Operativa	Nº de Ciclos	Cepillo	Carro de transporte	Longitud de cable	Programa semanal	Mando	Tipo filtro	Peso	Garantía	Piscinas hasta
ACTIVE CLASSIC	Fondo, paredes y línea de flotación	1 ciclo de 2,5 h	2 Combinados	Stand (sólo soporte)	18 m con swivel	No	No	2 Tipos: Primavera y Ultrafino	10 kg	2 años + 12 meses registro web	12 m
ACTIVE X4	Fondo, paredes y línea de flotación	1 ciclo de 2,5 h	2x2 Combinados + Activo	Sí	18 m con swivel	Sí	Smartphone MyDolphin Plus APP Básica	2 Tipos: Primavera y Ultrafino	11,5 kg	4 años	12 m
ACTIVE X5	Fondo, paredes y línea de flotación	3 ciclos de 1,5 / 2,5 / 3,5 h	2x2 Combinados + Activo	Sí	18 m con swivel	Sí	Smartphone MyDolphin Plus APP Pro	2 Tipos: Primavera y Ultrafino	11,5 kg	4 años	15 m
ACTIVE X6	Fondo, paredes y línea de flotación	4 ciclos de 1 / 1,5 / 2 / 2,5 h	2x2 Combinados Traseros	Sí	18 m con swivel	Sí	Smartphone MyDolphin Plus APP Pro	Multi capa	11 kg	4 años	15 m

LIMPIEZA

¡NOVEDAD!

La nueva era de limpiafondos de piscina sin cables que revoluciona la limpieza del agua



DOLPHIN LIBERTY 200
999,00 €

El **Dolphin Liberty 200** es el modelo más sencillo de la gama. El robot permite la limpieza de fondo y paredes de la piscina en un completo ciclo de 1,5 horas de duración.

Para piscinas de profundidad mínima 40 cm profundidad máxima 2,50m

El robot Dolphin Liberty Ahora sin cables



DOLPHIN LIBERTY 300
1.249,00 €

Es el **modelo más avanzado de la gama**, cuenta con todos los avances. El robot permite la limpieza de fondo y paredes de la piscina en un completo ciclo de 1,5 horas de duración.

Zodiac Freerider



Gracias al conjunto de tecnología desarrollada por **Zodiac** el nuevo limpiafondos Inalámbrico RF 5400 iQ se presenta como un **robot potente y de alto rendimiento con la libertad e independencia de un movimiento sin cables.**

Robot Zodiac Freerider. Recomendado para piscinas residenciales enterradas o elevadas con paredes rígidas, este nuevo robot incorpora muchas de las prestaciones como sensores inteligentes, aspiración ciclónica, filtración progresiva de doble nivel y muchas más. Profundidad máxima 4 m.

ZODIAC FREERIDER
1.455,00 €

Ciclo de limpieza de 2.30 h.
Recarga completa en 4 horas.

1 LIBERTAD SIN CABLES

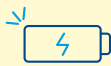

2 ASPIRACIÓN CICLÓNICA



3 DESPLAZAMIENTO ÁGIL













PANTALLA DE CONTROL



FILTRACIÓN PROGRESIVA DE DOBLE NIVEL



APLICACIÓN IAQUALINK™

	 Operativa	 Nº de Ciclos	 Cepillo	 Carro de transporte	 Longitud de cable	 Programa semanal	 Mando	 Tipo filtro	 Peso	 Garantía	 Piscinas hasta
LIBERTY 200	Fondo y paredes	1 ciclo de 1,5 h	1 Activo	No	SIN CABLE	No	No	Cesta fina	8,1 kg	2 años	10 m
LIBERTY 300	Fondo y paredes	1 ciclo de 1,5 h	1 Activo	No	SIN CABLE	No	No	Cesta combinada + 2 ultrafinos	8,1 kg	2 años	12 m
FREERIDER	Fondo, paredes y línea de flotación	4 ciclos	1 Activo	No	SIN CABLE	Sí	App Smartphone	Doble filtro	9 kg	3 años	12 m

LIMPIEZA



ROBOTS LIMPIAFONDOS ELÉCTRICOS

Una solución ideal para la limpieza de tu piscina

La potencia, su eficacia y ergonomía en los equipos BWT Pline los hacen unos de los equipos de limpiafondos automáticos más completos en el mercado con sistema antinudo.

ZODIAC ALPHA IQ PRO RA 6500
1.860,00 €

ZODIAC ALPHA IQ PRO RA 6700
1.950,00 €



- Limpieza eficaz de fondo y paredes.
- Ligero para una fácil manipulación.
- Filtro de fácil limpieza.



PLINE 500
1.200,00 €

PLINE 600
1.275,00 €



COSMY 100
COSMY 150
COSMY 200
COSMY 250

Fiabilidad, alto rendimiento, diseño, estilo, color, ligereza, practicidad y conexión. Cosmy lo tiene todo, ¡y al precio justo! ¡Qué hermosa revolución!

Tornado Limpiafondos desde 930 €



TORNADO D400
TORNADO D500
TORNADO D600



Leopard Connect 749 €

LEOPARD CONNECT
Robot para profundidad de piscinas hasta 2 m.



NORKEL
Limpiafondos con batería. Profundidad máxima 2 m.

LIMPIEZA

ROBOTS LIMPIAFONDOS ELÉCTRICOS



Operativa

Nº de Ciclos

Cepillo

Carro de transporte

Longitud de cable

Programa semanal

Mando

Tipo filtro

Peso

Garantía

Piscinas hasta

	Operativa	Nº de Ciclos	Cepillo	Carro de transporte	Longitud de cable	Programa semanal	Mando	Tipo filtro	Peso	Garantía	Piscinas hasta
ZODIAC ALPHA IQ PRO RA 6500	Fondo, paredes y línea de flotación	1,15 / 2,45 h	CONTACTO + CEPILLO	Sí	18 m con swivel	Sí	APP	FILTRO FINO 60 MICRAS	10 kg	3 años	12 m
ZODIAC ALPHA IQ PRO RA 6700	Fondo, paredes y línea de flotación	0,45 / 1,15 / 2,45 h	CONTACTO + CEPILLO	Sí	21 m con swivel	Sí	APP	FILTRO FINO 60 MICRAS	10 kg	3 años	15 m
P LINE 500	Fondo, paredes y línea de flotación	2 h	2x2 Cepillos PVA	Sí	18 m	No	No	4 D MICROFIBRA	11 kg	3 años	12 m
P LINE 600	Fondo, paredes y línea de flotación	1,5 / 2 / 2,5 h	2 Cepillos PVA	Sí	23 m	-	Sí APP	4 D, Microfibr, Hiperfina, Cubierta Transparente	11 kg	3 años	15 m
COSMY 100	Sólo suelo	1,5 h	1 Cepillo PVC	No	16 m	No	No	FILTRO 1 CAPA 100 MICRAS	5,75 kg	3 años	8 m
COSMY 150	Fondo, paredes y línea de flotación	1,5 / 2 / 2,5 h	1 Cepillo PVC	No	16 m	No	No	FILTRO 1 CAPA	5,75 kg	3 años	10 m
COSMY 200	Fondo, paredes y línea de flotación	1,5 / 2 / 2,5 h	1 Cepillo PVC	No	16 m	No	No	FILTRO DOBLE CARA	5,75 kg	3 años	12 m
COSMY 250	Fondo, paredes y línea de flotación	1,5 / 2 / 2,5 h	1 Cepillo PVC	Sí	18 m	Sí	APP	FILTRO DOBLE CARA	5,75 kg	3 años	12 m
TORNADO D400	Sólo suelo	1,5 h	2 Cepillos PVA	No	16 m	No	No	4 D MICROFIBRA	10 kg	3 años	8 m
TORNADO D500	Fondo, paredes y línea de flotación	2 h	2x2 Cepillos PVA	Sí	18 m	No	No	4 D MICROFIBRA	11 kg	3 años	12 m
TORNADO D600	Fondo, paredes y línea de flotación	1,5 / 2 / 2,5 h	2x2 Cepillos PVA	Sí	23 m	Sí	APP	4 D MICROFIBRA	11 kg	3 años	12 m
LEOPARD CONNECT	Fondo, paredes y línea de flotación	2 h	1 Cepillo mixto	No	Sin cable Con batería 120 min.	No	APP	FILTRO 180 MICRAS	10 kg	3 años	12 m
NORKEL LIMPIAFONDOS CON BATERÍA	Fondo, paredes y línea de flotación	2 h	2 Cepillos	No	Sin cable Con batería	No	No	180 MICRAS	9,5 kg	3 años	12 m largo 12 m profundidad

(*) Si el limpiafondos está vinculado a la APP iAqualink TM

PISCINAS PÚBLICAS

COMUNIDADES
HOTELES
CAMPINGS

*¡Limpieza asegurada
para todos!*

LIMPIAFONDOS DOLPHIN

Dolphin
C5
2.290 €



DOLPHIN C5 PRO

El limpiafondos Dolphin C5 PRO es un modelo pensado para la limpieza de fondo, paredes y línea de flotación en piscinas semipúblicas de hasta 20 metros de longitud.

- Doble tracción de motor.
- 3 ciclos de limpieza (1.5, 2.5 o 3.5 horas).
- Incluye: Control remoto, carro de transporte y almacenamiento.

Dolphin
C6
3.260 €



DOLPHIN C6

El Dolphin C6 es la mejor elección para una limpieza totalmente automatizada de piscinas en hoteles, campings y centros recreativos. El avanzado sistema de escaneo garantiza una limpieza precisa del suelo, las paredes y la línea de flotación. Con una gran capacidad de filtración retiene suciedad, polvo y otro tipo de desechos, dejando el agua limpia y desinfectada a lo largo de todo el ciclo de limpieza.



DOLPHIN C7

El Dolphin C7 es un equipo profesional de altas prestaciones diseñado para la limpieza automática de piscinas públicas de hasta 25 metros de longitud.

- 3 ciclos de limpieza automáticos disponibles (de 4, 5 o 6 horas).
- Modo de control de dirección manual con control remoto.
- Cesta cartucho de filtración de carga superior. Filtro fino (100 micras) de gran capacidad (superficie de filtración de 9.700 cm²) que garantiza la recogida de hojas, suciedad y residuos. Además, es fácil de retirar, limpiar y volver a colocar. Con dispositivo antinudos Swivel que evita el enrollamiento del cable de 35 metros.
- Incluye carro de transporte para mover y almacenar el robot con la máxima comodidad.

Dolphin
C6 PLUS
6.730 €



DOLPHIN C6 PLUS

Utiliza el poder de dos robots para trabajar a la vez, equipo totalmente automatizado de gran resistencia. El C6 PLUS realiza una doble acción de cepillado, incorpora doble sistema de filtración, fino y ultra fino de alta capacidad. Gracias al avanzado sistema de escaneo mediante giroscopio, limpia perfectamente el suelo y las paredes de la piscina. Este limpiafondos profesional está diseñado para piscinas de hasta 35 metros.

Dolphin
BIO
2.320 €

ESPECIAL ESTANQUES

DOLPHIN BIO

Especial para piscinas naturales. Sistema Swivel que evita que el cable se enrede. Triple sistema de filtrado. Sistema giroscópico. Acceso superior. Fuente de alimentación programable.



ESPECIAL FUENTES

DOLPHIN W20

Para piscinas con poca profundidad, trabaja con tan solo 20 cm profundidad. Sistema de cepillado activo intensivo. Sistema avanzado de escaneo y cobertura óptima. Filtración efectiva de arena y sedimentos. Sistema de tracción dinámica, que sortea obstáculos. Escaneo inteligente con giroscopio integrado. Doble motor de tracción. Control remoto para configurar duración del ciclo.



Dolphin
W20
2.000 €

PISCINAS PÚBLICAS

LIMPIAFONDOS PISCINAS PÚBLICAS



MAGNUM JR 20 M

La serie Magnum es el robot perfecto para limpiar piscinas comerciales y públicas de tamaño medio. Su diseño está pensado para piscinas en colegios, Camping, Universidades, Hospitales y para industria hotelera.



MAGNUM 25 M

Ideal para piscinas de uso público. Gran capacidad de recogida de en bolsa. 4 ciclos de trabajo. Limpia suelo, paredes y línea de flotación. La serie MAGNUM lleva incorporado el sistema GYRO. MAGNUM está diseñado para piscinas hasta 25 m de longitud.



VORTRAX TRX 7500 IQ

Para piscinas públicas pequeñas o medianas de pared rígida y hasta 20 m de longitud.

VORTRAX TRX 7700 IQ

Para piscinas públicas (hoteles, campings, centros deportivos, etc.) de pared rígida y hasta 25 m de longitud.



ARCO

ARCO MAX

Diseñado para uso intensivo en piscinas públicas medianas (centros deportivos, piscinas institucionales, hoteles, etc.) de pared rígida y hasta 30 m de longitud.

- Sensor de infrarrojos para detectar muros y obstáculos
- Giroscopio y sistema de navegación inteligente con brújula.

Arco desde
3.960 €

Diseñados específicamente para su uso intensivo en piscinas públicas pequeñas o medianas. Resistente, inteligente y ultraeficaz.

- Sensores ultrasónicos que detectan muros y obstáculos.
- Sensor Nav Sytem™: limpieza inteligente y personalizada con sistema de guía antienredos sin necesidad de girar.



Operativa



Nº de Ciclos



Cepillo



Carro de transporte



Longitud de cable



Programa semanal



Mando



Tipo filtro



Garantía



Piscinas hasta

	Operativa	Nº de Ciclos	Cepillo	Carro de transporte	Longitud de cable	Programa semanal	Mando	Tipo filtro	Garantía	Piscinas hasta
DOLPHIN C5 PRO	Suelo, paredes y línea de flotación	1,5 / 2,5 / 3,5 h	2 x 2 Combinados + Activo	Sí	24 m con Swivel	No	Sí	Cesta multicapa	3 años	20 m
DOLPHIN C6	Suelo, paredes y línea de flotación	3 ciclos de 4 / 6 / 8 h	2 x 2 Combinados	Sí	30 m con Swivel	No	Sí, Pro	Bolsa fina y ultrafina	2 años ó 3.000 h	25 m
DOLPHIN C6 PLUS	Suelo, paredes y línea de flotación	3 ciclos de 4 / 6 / 8 h	2 x 2 Combinados	Sí	40 m con Swivel	No	Sí, Pro	2 bolsas finas y ultrafinas	2 años ó 3.000 h	35 m
DOLPHIN C7	Fondo y media caña	3 ciclos de 4 / 5 / 6 h	2 x 2 PVC	Sí	35 m	No	Sí	Cartucho	2 años ó 3.000 h	30 m
DOLPHIN BIO	Suelo, paredes y línea de flotación	3 ciclos de 2 / 3 / 4 h	2 x 2 BIO	Sí	18 m con Swivel	No	Sí, Pro	3 tipos de cartucho	3 años	15 m
DOLPHIN W20	Sólo fondo	2 ciclos de 1 / 3 h	2 x 2 PVC	Sí	24 m con Swivel	No	Sí, básico	Bolsa fina	2 años ó 3.000 h	20 m
MAGNUM JR	Suelo, paredes y línea de flotación	3 ciclos de 3 / 4 / 5 h	4 x PVA	Sí	20 m	No	Sí	Bolsa de 20 µ	2 años	20 m
MAGNUM 25M	Suelo, paredes y línea de flotación	4 ciclos de 3 / 4 / 5 h	4 x PVA	Sí	30 m	No	Sí	Bolsa grande	2 años	25 m
ARCO	Suelo, paredes y línea de flotación	3 ciclos	PVA	Sí	30 m	Sí	Sí	Bolsa	2 años	30 m
ARCO MAX	Suelo, paredes y línea de flotación	3 ciclos	PVA	Sí	40 m	Sí	Sí	Bolsa	2 años	40 m
VORTRAX TRX 7500 IQ	Suelo, paredes y línea de flotación	3 ciclos de 30' a 6 h	Contacto + Cepillo ZZ	Sí	25 m	Sí	APP	Filtro rígido acceso superior	3+1 años	20 m
VORTRAX TRX 7700 IQ	Suelo, paredes y línea de flotación	3 ciclos de 30' a 6 h	Contacto + Cepillo ZZ	Sí	30 m	Sí	APP	Filtro rígido acceso superior	3+1 años	25 m

PISCINAS PÚBLICAS

FILTRACIÓN PISCINAS PÚBLICAS

PANELES DE CONTROL Y MEDICIÓN

BOMBAS PISCINAS GRAN VOLUMEN

Tenemos una amplia gama de productos dedicados al mercado de las piscinas públicas y comunitarias.

Filtración, bombas, tratamiento del agua, limpiafondos eléctricos, accesorios socorrismo, material exterior, duchas, escaleras, rejillas rebosadero.

BOMBA AQUAMASTER
(Incluye enlaces D.63 + Llave)

38 Monofásica

230 V 2,5 HP / 1,80kW	230 V 3 HP / 1,80kW
850,00 €	900,00 €

48 Trifásica

3-Y / Δ 400/230 V 2,5 HP / 2,20kW	3-Y / Δ 400/230 V 3 HP / 2,20 kW
1.050,00 €	1.200,00 €



PRODUCTO
ZB AQUA NATUR



BOMBAS DE FUNDICIÓN



CONSULTA
PRECIOS
EN TU TIENDA
ZB



BOMBA KIVU DE 3CV, 4CV Y 5.5CV

Ideal para piscinas de hoteles, comunidades, acuarios y de agua salada.

ELECTRÓLISIS PÚBLICA

Clorador salino destinado a instalaciones privadas, públicas y semipúblicas de gran dimensión.



PRODUCTO

ZB AQUA NATUR

CLORADOR SALINO ZB AQUANATUR SMART

50 g/h	70 g/h
2.110,00 €	2.430,00 €



Clorador salino PRO

100 g/h	150 g/h
3.350,00 €	3.820,00 €

Producciones hasta 1.000 g/h
CONSULTA PRECIOS EN TU TIENDA ZB

La nueva generación de cloradores salinos.

Unidad de gestión electrónica preparada para la perfecta desinfección del agua de la piscina. Diseñada con el objetivo de mejorar continuamente las prestaciones mediante una completa gama de kits. Primer clorador con tecnología IOT (Internet Of Things). Display táctil y funciones domóticas integradas.

PISCINAS PÚBLICAS

JUEGOS ACUÁTICOS

CONSULTA
PRECIOS
EN TU TIENDA
ZB



ATRACCIONES ACUÁTICAS INFANTILES

Los juegos infantiles acuáticos para piscinas recreativas son cada vez más demandados. Las atracciones infantiles garantizan diversión para los niños así como la máxima calidad y el mejor diseño, tanto para el usuario como para el instalador.

Su gran facilidad de montaje y el uso en su fabricación de materiales plásticos especiales marcan la diferencia.

Los toboganes infantiles, las piscinas de chapoteo, los juegos de agua, los "spray parks," y el mobiliario para piscina proporcionarán diversión a todos. Son juegos muy interactivos enfocados a la participación de los niños, con sensores integrados y con una gran variedad de efectos.

De fabricación europea, todos sus productos cumplen con la normativa de seguridad.



Sabías qué...?

Existen gran variedad de modelos, disponibles en distintos colores. Puedes incluso personalizar elementos. Consúltanos.

ESCALERAS

ESCALERA MOVILIDAD REDUCIDA

Escalera especialmente concebida para piscinas de ejercicio de rehabilitación o terapias de agua para personas que no requieran elevadores.

- Ancho de 500 mm entre los dos pasamanos.
- Ajustable en altura.
- De fácil instalación.
- En tubo \varnothing 43 mm de acero inox AISI-316 pulido.
- Peldaños de material plástico con superficie antideslizante.
- Suministradas con anclaje de fijación, previstos para conexión a toma equipotencial.

ver página 26



CUBIERTAS PISCINAS GRANDES DIMENSIONES



ELEVADOR

ELEVADOR PORTÁTIL PARA DISCAPACITADOS

- Silla de instalación semi-portátil en la playa de la piscina para minusválidos.
- Carro para transportar la silla incluido para facilitar su instalación en diferentes localizaciones.
- Duración de 30 ciclos una vez cargada.
- Mando de control resistente al agua.



TRATAMIENTO DE AGUA

ANÁLISIS DE AGUA



BLUE CONNECT SALT

440,00 €

TRANSMISIÓN DE DATOS POR SATÉLITE, NO NECESITA CONEXIÓN A INTERNET.

Analizar el agua de la piscina será ahora un juego de niños. Los analizadores son muy prácticos y económicos, en pocos segundos le permitirán medir fácilmente el nivel de desinfectante, el nivel de pH o el nivel de alcalinidad de tu piscina.

El análisis del agua forma parte de las etapas de mantenimiento fundamental para la piscina.

El porcentaje de desinfectante, la dureza del agua, los cambios del pH, la temperatura, hay que controlarse y deberá realizar los ajustes necesarios periódicamente.

- + Inteligente y siempre conectado.
- + Sonda 4 en 1.
- + Resistente a los rayos UV y al cloro.
- + Plug & Play, fácil de instalar y de utilizar.
- + Puede instalarse directamente en la sala de máquinas.
- + Sin suscripción de pago.
- + Compatible con iOS y Android.

Blue Connect te ayuda a cuidar tu piscina las 24h, incluso cuando no estás en casa.

Mide la temperatura, el pH, el ORP (Redox) y la conductividad gracias al sensor todo en uno.



FOTÓMETRO POOL LAB 1.0

Cl + pH w+ Alcalinidad + Ácido Isocianúrico

160,00 €



FOTÓMETRO SCUBA II

Analiza cloro Libre/Total, pH, Alcalinidad y Ácido Isocianúrico

180,00 €



FOTÓMETRO LOVIBOND MD100 6 EN 1 CON BLUETOOTH

Cl + Br + pH + Ácido Cianúrico + Alcalinidad + Dureza

860,00 €



FOTÓMETRO PORTÁTIL SPIN TOUCH

Fotómetro portátil Spin Touch. Conexión Bluetooth.

Mide los parámetros siguientes: pH, Alcalinidad, Cloro (libre & total), Bromo, Dureza cálcica, Estabilizante, Cobre, Hierro, Fosfatos y TDS (Total Sólidos Disueltos).

AQUACHECK

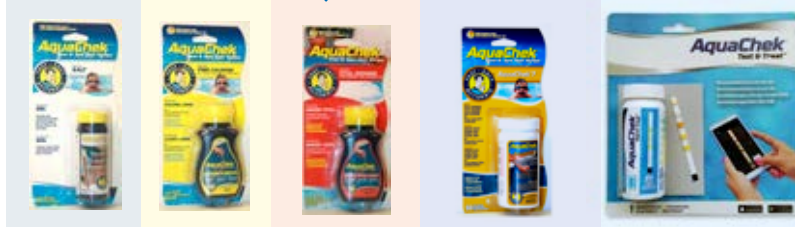

BLANCO	AMARILLO	ROJO	7	TEST&TREAT+APP
Sal	(Cloro + pH + Alc. + CYS)	(Bromo + pH + ALC. + DUREZA)	(Cl LIBRE + Cloro/ Bromo TOTAL + pH + ALC. + CYS + DUREZA)	Cl + Clt + Br + pH + Alcalinidad + Dureza + CYS / 6 ud. Smartphone
22,00 €	16,00 €	18,00 €	25,00 €	25,00 €



SMART POOL ICO 590,00 €

Mide y analiza continuamente la calidad del agua de la piscina. Conexión mediante wifi y baterías recargables.

Comodidad + control + salud: Verifica la calidad del agua a través el smartphone.

Formula recomendaciones para optimizar el uso de productos químicos (tipo, dosificación).



MEDIDOR LÁPIZ

pH	ORP	Conductividad	TDS	Salt
330,00 €	380,00 €	270,00 €	280,00 €	300,00 €



MEDIDOR DE TURBIDEZ

1.380,00 €



MEDIDOR DE CO2, HUMEDAD Y TEMPERATURA

380,00 €



TURBIDÍMETRO TB 211 LOVIBOND - USB

1.230,00 €



LÁPIZ DIGITAL MEDIDOR

SAL PH
80,00 € 80,00 €

ESTUCHE ANALIZADOR

Oxígeno + pH con tabletas

10,00 €

Cloro + pH con tabletas

16,00 €

Cobre + pH con tabletas

21,00 €



Estuches analizadores con reactivos de tabletas. Diferentes modelos. Ideal para tomar las mediciones de forma rápida en tu piscina o spa.



RECAMBIOS TABLETAS FOTÓMETRO 250 UDS.

Phenol Red	DPD 1	DPD 3
18,75 €	18,75 €	18,75 €



RECAMBIOS TABLETAS FOTÓMETRO

Ácido Isocianúrico (250 uds.)	Alcalinidad (100 uds.)	Dureza Cálcica (100 uds.)
26,00 €	75,00 €	125,00 €

RECAMBIOS TABLETAS POOLTESTER 250 UDS.

DPD 1	DPD 3	Phenol Red
30,00 €	30,00 €	30,00 €

Para un tratamiento y mantenimiento perfecto del estado del agua, es necesario el uso de productos químicos apropiados.

Según el tipo de piscinas, se recomienda el uso de un producto químico u otro.



MANTENIMIENTO DEL AGUA

1 TRATAMIENTO DE CHOQUE O ARRANQUE.

Ver página 48.

Ajustar el pH, controlar el nivel de cloro (ppm) y clarificar la turbidez del agua con floculante



2 TRATAMIENTO DE MANTENIMIENTO.

Ver página 48.

Consiste en tratar el agua con cloro, algicida, reguladores del pH y floculantes para mantener los parámetros correctos y el agua esté en perfecto estado.



3 TRATAMIENTOS ESPECÍFICOS.

Ver página 50.

Ocasionalmente necesitaremos algún producto determinado para corregir algún parámetro de nuestra piscina.



4 TRATAMIENTO DE INVIERNO.

Ver página 51.

Durante el periodo invernal deberemos preparar la piscina y añadir el tratamiento para conservar en buen estado las instalaciones y el agua de la piscina.



CALCULAR EL VOLUMEN DE AGUA

Para un correcto suministro del producto químico, es importante calcular el volumen de agua de la piscina. Te decimos cómo:

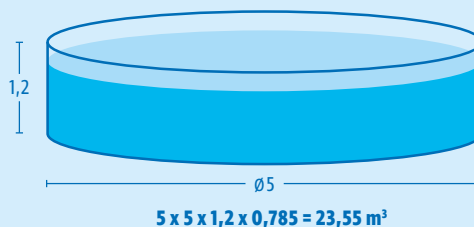

- V Volumen (m³)
- L Longitud
- A Anchura
- D Diámetro
- P Profundidad media

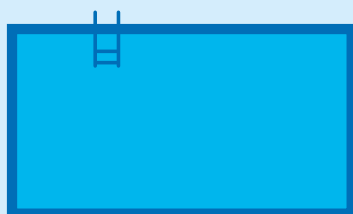

$$V = L \times A \times P$$

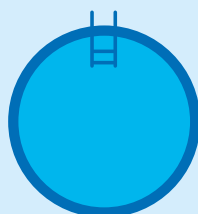

$$V = D \times D \times P \times 0,785$$

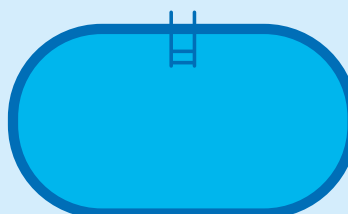

$$V = L \times A \times P \times 0,89$$

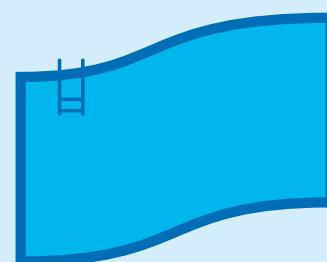

$$V = L \times A \times P \times 0,85$$

1 TRATAMIENTO DE CHOQUE O ARRANQUE

Limpieza - Preparación del vaso - Tratamiento de choque



LIMPIADOR DESINCRUSTANTE

Súper desincrustante, especial para limpieza y eliminación de cal en piscinas. No usar en filtros ni en tuberías.

5 L 20 L



DESINCRUSTANTE POLIÉSTER-LINER

Desincrustante líquido especial para limpiar piscinas de POLIÉSTER o LINER sin dañarlas. No contiene ácidos fuertes ni agresivos.

5 L



CLORO RÁPIDO PASTILLAS 20G

Pastillas de acción rápida para tratamientos de choque. Sin bórico

1 Kg 5 Kg



CLORO RÁPIDO GRANULADO

Dicloro granulado de acción rápida para tratamientos de choque y aguas verdes. 60% Cloro útil.

1 Kg 5 Kg 30 Kg

2 TRATAMIENTO DE MANTENIMIENTO

Desinfectantes - Algicidas - Reguladores de pH

¿NECESITA MUCHO MANTENIMIENTO UNA PISCINA?

El mantenimiento depende del tamaño de la piscina, del número de personas que la utilizan y de la frecuencia de uso.

La mayoría de productos desempeñan varias funciones simultáneamente: desinfectan, actúan contra las algas y obtienen una acción floculante. Otros productos realizan unas funciones más específicas: la limpieza del filtro, desincrustante, etc.



Consejo

Mantener el cloro entre 0,5 y 1,5 ppm. No deje ningún producto al alcance de los niños.



CLORO LENTO GRANULADO

Tricloro granulado de acción lenta. Apto para tratamientos de choque. 90% cloro útil.

5 Kg 30 Kg



CLORO MULTIFUNCIÓN TABLETAS 200G

Producto clorado, con función desinfectante, algicida, bactericida, fungicida, floculante, estabilizante y destructor de la materia orgánica, sin sulfato de cobre. Compatible con liner y poliéster. Sin bórico.

5 Kg 25 Kg



CLORO TABLETAS 200G

Tricloro en tabletas de acción lenta. Compatible con cualquier revestimiento y filtros de cartucho. 90% Cloro útil. Sin bórico.

5 Kg 25 Kg

TRATAMIENTO CON CLORO

El cloro es el desinfectante tradicional que mata las bacterias, pero también elimina las impurezas orgánicas que no se pueden filtrar. Es especialmente eficaz cuando el pH del agua está entre el 7 y el 7,4.

Durante la temporada de baño, la piscina exige un tratamiento semanal, pero deberemos aumentar la frecuencia si hace mucho calor.



3 EFECTOS TABLETAS 200G

Producto clorado con función desinfectante, algicida y floculante. Ideal para mantenimiento. Sin bórico.

5 Kg 25 Kg



4 EFECTOS TABLETAS 200G

Producto clorado con función desinfectante, algicida, floculante y antical. Ideal para mantenimiento en aguas duras. Sin bórico.

5 Kg 25 Kg



10 EFECTOS

Producto clorado, potenciado en su fórmula para que actúe como desinfectante, algicida, bactericida, fungicida, floculante, estabilizante y destructor de la materia orgánica, manteniendo el agua perfectamente sana, clara y transparente. Sin bórico.

5 Kg



ANTIALGAS

Algicida para la desinfección y mantenimiento de la piscina. Sin sulfato de cobre para todo tipo de revestimientos.

5 L 20 L



ANTIALGAS ABRILLANTADOR

Algicida para desinfección y mantenimiento de la piscina con un aporte de brillo extra. Sin sulfato de cobre para todo tipo de revestimientos.

5 L 20 L



-PH GRANULADO

Reductor de pH granulado, de larga duración.

8 Kg 30 Kg

CONTROL DE PH

El pH de tu piscina es un parámetro importante que hay que saber controlar. Conviene verificar el pH con frecuencia y ajustarlo cuando sea necesario.

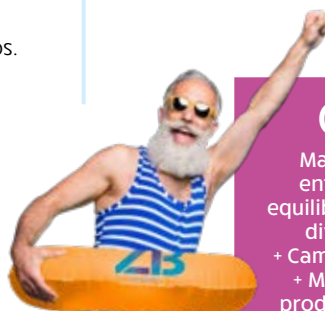

Consejo

Mantén siempre el pH entre 7-7,4. Un pH mal equilibrado puede provocar diversos problemas:

- + Cambio de color del agua
- + Menor eficacia de los productos desinfectantes
- + Irritación de los ojos y la piel
- + Desarrollo de cal o de algas en la piscina
- + Deterioro del material: fijaciones, revestimiento, liner, sistema de filtración del agua, etc.



+PH GRANULADO

Elevador de pH granulado, de larga duración.

6 Kg



-PH LÍQUIDO

REDUCTOR DEL PH LÍQUIDO
Para bajar el valor del pH en el agua de la piscina, cuando sea superior a 7,5.

5 L 12 L 20 L



-PH LÍQUIDO ESPECIAL

Reductor de pH líquido, de larga duración. No emite gases, recomendado para equipos de dosificación.

12 Kg 25 Kg

AUTOMATIZA LA MEDICIÓN Y LA DOSIFICACIÓN DEL PH EN TU PISCINA

En algunos equipos podrás ver e incluso controlar por vía WIFI o Bluetooth en tu Teléfono - Smartphone.

3 TRATAMIENTOS ESPECÍFICOS



FLOCULANTE LÍQUIDO

Precipita las partículas en suspensión, no modifica el pH del agua.

5 L 20 L



ANTICAL

Secuestrante de cal y de metales, previene incrustaciones.

5 L



LIMPIABORDES 1 L

LIMPIADOR CON ÁCIDO DESINCRUSTANTE PARA LA LÍNEA DE FLOTACIÓN

Producto especialmente indicado para aguas alcalinas. Disuelve y limpia la suciedad de aceites, grasas (bronceadores, cremas solares, etc.) e incrustaciones de cal, que al ser insolubles en agua, se adhieren y forman manchas a nivel de la línea de flotación.



FUGASTOP 1 L

SELLADOR DE FISURAS Y PÉRDIDAS DE AGUA EN PISCINAS

- Sella pequeñas grietas, fisuras y pérdidas de agua en piscinas y depósitos. Sin vaciar el agua de la piscina.

- Para todo tipo de piscinas y depósitos. Incluso en el sistema de tuberías.

- Rápido, en tan sólo 24 / 36 horas.

DOSIFICACIÓN: 1 litro por cada 60,000 litros de agua.



REDUCTOR DE CLORO

Producto granulado para la eliminación del exceso de cloro y/o de bromo en el agua de las piscinas y spa. Es de efecto inmediato y de fácil dosificación. Compatible con todo tipo de piscinas y tratamientos.

2 Kg 5 Kg



OXÍGENO ACTIVO GRANULADO

Producto sólido granulado a base de oxígeno activo para la desinfección del agua. Ideal para tratamientos sin cloro o tratamientos de choque para la recuperación del agua. Compatible con el cloro. De gran efectividad en la eliminación del cloro combinado (cloraminas).

2 Kg 5 Kg



OXÍGENO ACTIVO LÍQUIDO

Producto líquido concentrado a base de oxígeno activo. Especialmente indicado para tratamientos sin cloro. No compatible con el cloro o cloración salina.

5 L 20 L



TA PLUS

Producto granulado para aumentar la alcalinidad del agua de las piscinas. Hace que se mantenga el pH estable en el caso de pH bajo. Compatible con todo tipo de piscinas y tratamientos.

3 Kg 6 Kg 12 Kg 25 Kg



ESTABILIZANTE DE CLORO

Producto especialmente indicado para piscinas con cloración salina y piscinas con cloro líquido. Estabiliza el cloro evitando su pérdida excesiva. Mejora la producción de cloro en los sistemas de cloración salina.

2 Kg 5 Kg 25 Kg



LIMPIADOR CÉLULAS CLORADOR SALINO

Producto ácido, limpia y elimina las incrustaciones de cal en las células de los cloradores salinos. No contiene ácido clorhídrico por lo que no daña las células.

5 L



WATERSHINE

0,5 L 2 L 5 L

CLARIFICADOR NATURAL

Polimero natural, no tóxico, 100% biodegradable. Elimina la turbidez del agua, incluso las partículas más finas. Mantiene el agua de tu piscina CRISTALINA durante más tiempo, (dura hasta 5 semanas).

- Elimina aceites y grasas procedentes de bronceadores, lociones corporales, etc.
- Elimina el olor a cloro reduciendo la formación de cloraminas.
- Elimina el exceso de metales disueltos como cobre, hierro, cobalto, y evita la formación de manchas.
- Aumenta la eficacia del filtro y evita su colmatación. Para todo tipo de filtros: arena, vidrio, zeolita, cartucho, diatomeas.
- Es compatible con todos los tratamientos de desinfección.

DOSIFICACIÓN: Mantenimiento 100 c.c. semanalmente por cada 50-60 m³. En caso de turbidez del agua, o altos contenidos de grasas se puede doblar o triplicar la dosis. Al ser un polimero natural, no habría ningún problema en caso de sobredosificación.

WATERSHINE PLUS

1 L 5 L

CLARIFICANTE

Es un clarificante para aguas turbias de piscina de nueva generación. Para la recuperación rápida del agua tras los tratamientos de choque con cloro, después de tormentas o tras un uso intensivo de la piscina.

- De rápida acción, actúa entre 6 y 10 horas sin sedimentar en el fondo, por lo que no es necesario pasar el limpiafondos. Resultados excelentes, deja la piscina con un brillo cristalino.
- Gran efectividad a dosis bajas de aplicación.
- Elimina por coagulación y a través del filtro toda la turbidez en general, polen, restos orgánicos y sales metálicas.
- Su efecto dura hasta varias semanas.
- Es compatible con todos los tratamientos químicos del agua.
- Compatible en piscinas de liner y en piscinas con cloración salina.

Dosis normal: 100 c.c. x cada 50 m³ de agua.
Piscinas turbias: 150 cc x cada 50 m³ de agua.



FLOATNET

750 ml 5 L

LIMPIADOR DESENGRASANTE DE BORDES

Producto de gran efectividad, especialmente indicado para la limpieza de manchas producidas por la acumulación de grasa y suciedad en la línea de flotación en piscinas de gresite, liner-vinilo, pintadas y fibra de vidrio.

- De espuma controlada.
- Su presentación en envase con pulverizador facilita la aplicación.

FLOCSTAR

FLOCULANTE CARTUCHOS

Para filtros de arena y vidrio. Cartuchos de 125 grs. En caja de 8 unidades para poner en el Skimmer. Refuerza la filtración en el filtro aumentando notablemente su eficacia. No compatible con filtros de cartucho y diatomeas.

1 Kg (8 x 125 g)



ZB AQUANATUR POOL GEL

FLOCULANTE GEL

Producto polimérico especialmente formulado para obtener un superior rendimiento en la filtración. Elimina totalmente y de manera muy cómoda las partículas en suspensión que no son retenidas por el filtro, logrando con ello una total transparencia del agua de la piscina.

90 g

4 TRATAMIENTO DE INVIERNO



INVERNADOR

Producto líquido concentrado de gran efectividad para el mantenimiento del agua de la piscina durante el invierno. Una o dos dosificaciones es suficiente para toda la temporada invernal. No es compatible en piscinas de liner o cloración salina.

5 L 25 L



INVERNADOR LINER Y POLIÉSTER

Producto líquido invernador exento de sales de cobre, compatible con piscinas de liner y cloración salina. Evita la aparición de algas.

5 L 25 L





Alboral 10 SB

Producto químico trifásico, para el perfecto mantenimiento del agua de la piscina con 10 acciones.

Desinfectante, algicida, floculante, estabilizante, mantenedor de pH, bactericida, abrillantador, anti calcáreo, bacteriostático y clarificante.

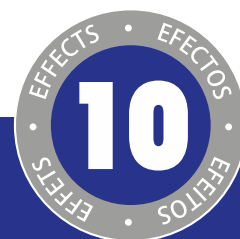

DISOLUCIÓN EN 3 FASES

Primera fase de disolución rápida (rosa) que proporciona un efecto de choque inicial.

Segunda fase (azul) donde se encuentran la mayor parte de sus efectos.

Tercera fase de disolución lenta (blanco) para conseguir un óptimo mantenimiento.

TRATAMIENTO DE AGUA

DOSIFICACIÓN



Panel compacto digital con regulador de pH (de 0,00 a 14,00) y cloro mediante Redox (de 0,00 a 999 mv). Caja fabricada en material plástico (Noryl) y cabezal en PVDF. Incluye:

- 2 bombas dosificadoras regulables por impulsos hasta 6l/h.
- Porta-sondas en derivación con control de caudal.
- Sonda de pH (modelo EPHS).
- Sonda Redox (modelo ERHS).
- Filtro NFIL.
- 2 sondas de nivel (parada de bomba por falta de producto).

PANEL DE CONTROL DE PH Y CLORO (REDOX)

Por impulsos
2.420,00 €



PRODUCTO
ZB AQUA NATUR

EQUIPO CONTROL POOLUX PH

Sonda con cable 5 m
470,00 €



EQUIPO DE CONTROL DE PH Y CLORO (REDOX) CON BOMBAS PERISTÁLTICAS

- Equipo con control digital para control y dosificación del pH y Redox.
- Incluye sondas de pH y Redox con porta-sondas, patrones de calibración y accesorios.

CONTROL DE PH Y CLORO AUTOMÁTICO

Equipo Control pH por impulsos

660,00 €

Equipo Control Cloro (Redox) por impulsos

660,00 €



MYPOOL DOS

Equipo Control pH 1,5L/h bar

400,00 €

Equipo Control Rx 1,5L/h bar

430,00 €



EQUIPO DE CONTROL DE PH Y CLORO (REDOX)

con salida para clorador salino

760,00 €



BOMBA PRIM EVOLUTION PH

Equipo control de pH con sonda

410,00 €



BOMBA DOSIFICADORA

Simple peristáltica

150,00 €



BOMBA DOSIFICADORA

Simple por impulsos

250,00 €

Disponemos de todas las sondas y soluciones para calibrar equipos:

SONDA DE REDOX

Cable 5 m

SONDA DE REDOX

Oro

Cable 5 m Cable 6 m

SONDA DE PH

Cable 5 m

SONDA DE PH

Doble junta

Cable 6 m



SOLUCIÓN DE CALIBRACIÓN

pH 4 pH 7 Redox 465 mV

EQUIPOS DE ULTRAVIOLETA

- Asegura agua fresca, limpia y cristalina.
- Se reduce el mantenimiento.
- Se reducen los olores habituales en las piscinas (cremas solares, cosméticos, orina y sudor) debido a que con el ozono logramos oxidar estos compuestos.
- El cloro combinado es degradado por la luz UV-C.
- Desinfección del agua de manera eficiente y segura.
- Protección de la piscina contra los gérmenes.
- Control de la formación de moho, bacterias y algas bajo control.
- Posibilidad de reducir el uso de cloro hasta un 90% inmediatamente después de la instalación.
- La desinfección es fácil de usar y seguro.
- Más ecológico que los métodos tradicionales.
- Ahorro de costes.

El equipo UV-C AGUA SALADA está especialmente desarrollado para la desinfección de agua salada. Por lo tanto, el equipo además de utilizarse con agua clorada, también es muy adecuado para piscinas con clorador salino y agua de mar.

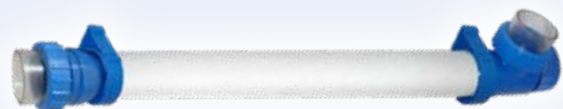

EQUIPOS ULTRAVIOLETA SALT PARA AGUA SALADA

40W Piscinas hasta 40 m ³	40W - COMPACTO Piscinas hasta 40 m ³	75W Piscinas hasta 75 m ³
1.230,00 €	1.380,00 €	1.260,00 €

EQUIPOS ULTRAVIOLETA

75 W - Piscinas hasta 75 m ³	130 W
1.200,00 €	2.190,00 €



TRATAMIENTO DE AGUA

TOMA EL
CONTROL
DE TU PISCINA

**ZB AQUA
NATUR**



¡Descubre el
mejor
tratamiento!

ZBECO

ELECTRÓLISIS ZB AQUANATUR

¿POR QUÉ ELECTRÓLISIS SALINA?

PARA LA SALUD Y BIENESTAR

- Solo añadimos SAL a la piscina.
- Concentración de sal similar a la de una lágrima.
- Evitamos el uso y manipulación de productos químicos.
- Desaparición de las irritaciones en piel, ojos, etc.
- Eliminación del olor a cloro.
- No daña ni el pelo ni la ropa de baño.
- Genera un ambiente más limpio en la piscina.

SEGURIDAD

- Funciona con un voltaje muy bajo inferior a 7.5V.
- No existe ningún riesgo eléctrico para los usuarios de la piscina.
- Caja IP65 para evitar la entrada de gases corrosivos, humedades...
- No necesitamos almacenar y manipular productos corrosivos

SOSTENIBILIDAD Y AHORRO

- Permite conservar el agua de la piscina durante un mayor periodo de tiempo con su consecuente ahorro en el coste de la factura y ayudando de esta forma a un mejor uso de la misma.
- La sal permanece en el proceso y se transforma con lo que conseguimos ahorro en la compra de productos químicos.
- Sistema respetuoso con el medio ambiente.
- Bajo consumo eléctrico de los equipos al utilizar fuentes electrónicas de última generación.
- El 90% de los costos en productos químicos se eliminan.
- El coste del mantenimiento del equipo es mínimo.

CÓMO ESCOGER TU CLORADOR SALINO

La siguiente tabla facilita una indicación de la producción adecuada en función del volumen (m³) y horas de filtrado de la piscina (para una piscina privada con un número de bañistas reducido). Recomendamos que consultes el equipo adecuado para tu piscina en tu tienda Zona de Baño.

HORAS FILTRACIÓN	VOLUMEN PISCINA							
	25 m ³	50 m ³	75 m ³	100 m ³	125 m ³	150 m ³	175 m ³	200 m ³
4 h	15 g/h	25 g/h						
6 h	10 g/h	20 g/h	25 g/h	35 g/h				
8 h				25 g/h	35 g/h	35 g/h		
10 h				20 g/h	25 g/h	35 g/h	35 g/h	
12 h				20 g/h	25 g/h	25 g/h	35 g/h	35 g/h

¿QUÉ ES UN CLORADOR SALINO?

Un clorador salino es un aparato para el mantenimiento automático de la piscina que permite transformar la sal en cloro natural de forma totalmente autónoma. Práctico y ecológico, este dispositivo le permitirá desinfectar el agua de la piscina de forma natural con una gran eficacia y resultados óptimos.



Consejo

La combinación perfecta para un clorador salino automático es instalar un equipo de electrólisis junto con el control de pH y redox.



EXPERT POOL

16 g/h	22 g/h	33 g/h	50 g/h
1.090,00 €	1.210,00 €	1.480,00 €	2.300,00 €

NEW KIT PH Sonda + Bomba + Chip	KIT ORP Sonda Oro + Chip	DETECTOR DE CAUDAL	PANTALLA TÁCTIL	MÓDULO WIFI
340,00 €	310,00 €	90,00 €	350,00 €	430,00 €

TRATAMIENTO DE AGUA

GAMA ELECTRÓLISIS ZB AQUANATUR

- Caja electrónica IP65 para mayor protección al agua y contra gases corrosivos
- Fuente de alimentación electrónica conmutada con mayor eficiencia en la producción, menos peso y menos consumo eléctrico.
- Célula autolimpiable con una duración de 10.000 horas.
- Indicación de la falta de sal y también del exceso de sal.



ZB AQUANATUR SMART
10 g/h
840,00 €
15 g/h
860,00 €
20 g/h
1.030,00 €
25 g/h
1.150,00 €
35 g/h
1.360,00 €
50 g/h
2.110,00 €
70 g/h
2.430,00 €



ZB AQUANATUR ONE
10 g/h
690,00 €
15 g/h
740,00 €
20 g/h
880,00 €
25 g/h
910,00 €
35 g/h
1.190,00 €

ZB AQUANATUR	ONE	SMART
Selección de idioma	✓	✓
Regulación de cloro manual	✓	✓
Regulación de cloro automático	X	✓
Indicación de lectura redox	X	✓
Indicación de lectura pH	X	✓
Indicación falta de sal	✓	✓
Indicación exceso de sal	✓	✓
Indicación T° del agua	X	✓
Autolimpiable	✓	✓
Kit Advanced (ORP)	X	Opcional
Kit Auto (pH)	X	Opcional
Kit sonda temperatura	X	Opcional
Kit sonda Amperométrica	X	Opcional
Kit Sonda Agua	Opcional	Opcional
Kit Connect (Eypools)	X	Opcional

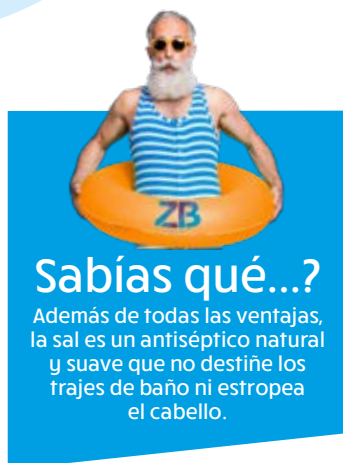

Sabías qué...?

Además de todas las ventajas, la sal es un antiséptico natural y suave que no destiñe los trajes de baño ni estropea el cabello.

KIT CONNECT

La herramienta online para comunicarse con tu piscina a distancia (también disponible para instalaciones existentes). Con **KIT CONNECT** va a poder controlar las principales funciones de tu piscina desde el ordenador, móvil o tablet.

SIEMPRE ALERTA:

Sabrás si hay algún problema técnico sin tener que desplazarse a la piscina.

PISCINA PERFECTA:

Tendrá el agua controlada y en perfecto estado sin preocuparse.

SISTEMA INTEGRAL:

Control de dispositivos como la iluminación exterior o el sistema de riego.

MANTENIMIENTO FÁCIL:

Podrá analizar y ajustar los valores de la piscina sin desplazarse.

KIT CONNECT DOMÓTICA EY-POOLS

610,00 €

KIT SONDA CONTROL DE CLORO AUTOMÁTICO

Redox
210,00 €

KIT CONTROL Y DOSIFICACIÓN DE PH

(Incluye bomba peristáltica)	Pro
270,00 €	310,00 €

KIT CONTROL DE CLORO LIBRE

Sonda Amperométrica
2.580,00 €

KIT TOMA DE TIERRA

20,00 €

KIT CONTROL DE TEMPERATURA

80,00 €

KIT SENSOR DE CAUDAL

30,00 €

KIT SENSOR DE CAUDAL

Para equipos Pro 50g - 70g
80,00 €



BSV.

with you since 1984

NOVEDADES

Descubre los **cloradores salinos compactos más innovadores para piscinas particulares.**

Mantén el **agua** de tu piscina en las **mejores condiciones higiénicas** y cuidando la salud de tu familia. Ahorra energía y preserva el medioambiente.



Touch Evo



Touch MG



Touch LS



Touch Pro

BS POOL

TRATAMIENTO DE AGUA

ELECTRÓLISIS: CLORACIÓN SALINA E HIDRÓLISIS

NEOLYSIS NEO-S2

Equipo que combina el tratamiento UV con la electrólisis salina para ofrecer una eficacia sin igual contra los patógenos.
+ La gama Neolysis 2 usa una nueva fuente de alimentación conectada con pantalla táctil Oled de 2,8" y capacidad para controlar el equipo de la piscina.

- Agua apta para el riego.
- Desinfección híbrida basada en UV y electrólisis.
- Máxima calidad de agua.
- Tratamiento sostenible y más sano.

Neolysis NEO-S2 desde **3.820€**



NEÓLYSIS NEO-S2 + UV 56w

12 g/h	24 g/h	32 g/h
--------	--------	--------

NEÓLYSIS NEO-S2 + UV 56w + pH

12 g/h	24 g/h	32 g/h
--------	--------	--------

NEÓLYSIS NEO-S2 + UV 56w + pH/Rx

12 g/h	24 g/h	32 g/h
--------	--------	--------

SALICLOR SERIE L



La Serie L de Saliclor es la adecuada para uso residencial o de pequeñas comunidades de vecinos.
Diseño compacto. Fácilmente instalable en cualquier caseta. Auto diagnóstico de Célula. Su gama permite su utilización en piscinas de 20 m3 a 220 m3.

Saliclor serie L desde **810€**

SALICLOR SERIE L

50 m ³ 14 g/h	80 m ³ 25 g/h	120 m ³ 34 g/h	180 m ³ 45 g/h	220 m ³ 52 g/h
-----------------------------	-----------------------------	------------------------------	------------------------------	------------------------------

SALICLOR SERIE L CON PH INTEGRADO

50 m ³ 14 g/h	80 m ³ 25 g/h	120 m ³ 34 g/h	180 m ³ 45 g/h	220 m ³ 52 g/h
-----------------------------	-----------------------------	------------------------------	------------------------------	------------------------------

SALICLOR SERIE L CON PH + RX INTEGRADO

50 m ³ 14 g/h	80 m ³ 25 g/h	120 m ³ 34 g/h	180 m ³ 45 g/h	220 m ³ 52 g/h
-----------------------------	-----------------------------	------------------------------	------------------------------	------------------------------

POOL TIGER



Este equipo ha sido diseñado para aprovechar un proceso totalmente natural conocido como **Cavitación Hidrodinámica**. En nuestro aparato, este proceso se basa únicamente en el flujo de agua impulsado por la bomba de la piscina. El cloro cuando entra en contacto con el agua lo primero que hace es oxidar la materia orgánica y los metales. El segundo paso es destruir cloro combinado y lo que queda es el cloro libre. Pool Tiger elimina los dos pasos previos destruyendo materia orgánica y cloro combinado. Esto hace que la demanda de cloro de tu piscina sea muy inferior y que, con añadir un poco de cloro, este se convierta en cloro libre.

CONSULTA PRECIOS EN TU TIENDA **ZB**

HIDRÓLISIS AQUASCENIC

Solución integral para tratar el agua con toda naturalidad.

- Purifica el agua (H2O) a partir de sus propios componentes H y O, generando oxígeno y ozono.
- El único sistema del mercado que trabaja con agua dulce y prescindir de la producción de cloro.
- La acción bactericida y algicida del cobre (Cu) y plata (Ag) potencia la desinfección y flocula partículas.
- Mantiene el agua transparente durante años.



AQUASCENIC HIDRÓLISIS

15 A + ionización 2 electrodos (hasta 65 m³)

2.250,00€

30 A + ionización 4 electrodos (hasta 110 m³)

3.500,00€

SALT & SWIM 2.0 PLUS

Clorador salino de nueva generación.

- Clorador salino con conexión Bluetooth integrada.
- Clorador salino que abarca una amplia gama de producción de cloro: 8, 16, 22, 33 g/h.
- Control de tu bomba de filtración (2 modos: manual - automático).
- Alimentación y control de tu iluminación LED hasta 50 W (cambio de programa para los LED RGB).
- Control de la producción de cloro mediante la entrada de contacto seco.



SALT & SWIM 2.0 PLUS CON BLUETOOTH

16 g/h	22 g/h	33 g/h
1.190,00€	1.340,00€	1.560,00€

OPCIONAL: REGULADOR PH / CLORO AUTOMÁTICO

ÉLITE CONNECT

ÉLITE CONNECT

12 g/h	24 g/h	32 g/h	42 g/h
1.800,00€	2.040,00€	2.290,00€	3.360,00€

ÉLITE CONNECT PH

12 g/h	24 g/h	32 g/h	42 g/h
2.250,00€	2.780,00€	3.020,00€	4.130,00€

ÉLITE CONNECT PH/RX

12 g/h	24 g/h	32 g/h	42 g/h
3.580,00€	3.820,00€	4.070,00€	5.070,00€



CLIMATIZACIÓN Y CUBIERTAS

BOMBAS DE CALOR ZB AQUANATUR

TU BIENESTAR NOS IMPORTA

Wifi integrado



INVERTER+

- COP 70% superior que otras bombas de calor no inverter. ¡Pague 1kW, obtenga 16kW de calor a cambio!
- 10 veces más silenciosa con compresor inverter Mitsubishi y ventilador inverter.
- Utilización hasta -7°C exterior.
- Arranque suave sin afectar al sistema eléctrico de la vivienda.
- Vida útil de la bomba de calor prolongada.
- Carcasa de aleación de aluminio con un diseño discreto y protegida contra la oxidación.
- 3 años de garantía general y hasta 5 años en el intercambiador y compresor.
- Certificación TÜV y CETIAT, cumple la norma europea.

BOMBA DE CALOR INVERTER+

Capacidad a 15°C (kW)	11 kW	13 kW	18 kW	21 kW	28 kW	28 kW	36 kW
Alimentación	Monofásica 230V / 50Hz				Trifásica 400V / 50Hz		
Volumen de piscina (m³)	20 - 40	30 - 60	40 - 75	50 - 95	65 - 120	65 - 120	90 - 160
P.V.P	2.590,00 €	3.300,00 €	4.490,00 €	4.750,00 €	6.090,00 €	6.090,00 €	6.580,00 €

MÓDULO WIFI INVERTER+
¡Controlalo desde tu Smartphone!

INVER X VERTICAL



Diseño patentado forma hexágono



Pantalla táctil inteligente



Wifi integrado gratuito

- **3 años** de garantía general.
- **10 años** en el compresor.
- **12 años** en el intercambiador de calor.

La InverX es sin duda la bomba de calor más revolucionaria de los últimos años.

La InverX combina un funcionamiento silencioso con un potente rendimiento turbo. El control patentado Turbo Silence Tech® equilibra perfectamente el control del compresor inverter y la tecnología de intercambio de calor. El resultado: una calefacción más rápida, una factura de electricidad más baja y... el sonido del silencio. De eso trata la tecnología inteligente.

ZB AQUANATUR INVER X VERTICAL	10.5	13	17.5	21	32	32 Tri	40 Tri
Volumen recomendado de la piscina (m³)	25 ~ 50 m³	30 ~ 60 m³	40 ~ 75 m³	50 ~ 100 m³	65 ~ 120 m³	65 ~ 120 m³	90 ~ 160 m³
Temperatura de funcionamiento	-15 ~ 43						
Condiciones de funcionamiento: aire 26°C / Agua 26°C / Humedad 80%							
COP	15,6 ~ 7,0	16,1 ~ 6,7	16,0 ~ 6,5	15,3 ~ 7,1	16,3 ~ 6,5	16,3 ~ 6,5	16,0 ~ 6,6
P.V.P	3.700,00 €	4.550,00 €	5.460,00 €	6.450,00 €	7.160,00 €	7.380,00 €	8.580,00 €

Bombas de calor ZB Aquanatur desde **2.270€**

R32 INVERTER + WIFI

Nuestra bomba ZB Aquanatur se renueva al adoptar la tecnología Full Inverter con mejores prestaciones y un diseño más elegante.

6 MODELOS DISPONIBLES.

PARA PISCINAS DE HASTA 145 m³.

FUNCIONA a -15° C

Consúltanos. Para una elección correcta debemos saber:

- El volumen de la piscina.
- El área geográfica
- Manta aislante (cubierta de burbujas o persiana enrollable)
- La temperatura que quieres alcanzar

Con las ventajas de la tecnología Full Inverter. Una gran reducción en el consumo de energía, así como presión de sonido y una vida útil más larga debido a su encendido gradual.

La nueva unidad de control remoto de hasta 10 m integra los modos Eco Booster y Silence.

El módulo WiFi integrado te permite controlar la bomba de calor de forma remota desde tu teléfono inteligente.

Su nuevo diseño de acero ahora incorpora 3 LEDs inteligentes. Cada color corresponde a un modo de funcionamiento. Para que sepas de un vistazo el estado de tu bomba de calor.

Verde: se alcanza la temperatura establecida.

Azul: la piscina se está calentando.

Rojo: la bomba de calor no está en funcionamiento.



ZB AQUANATUR R32 INVERTER + WIFI	75	95	125	155	155 Tri	210	210 Tri
Volumen de la piscina (m ³)	40-55 m ³	50-70 m ³	65-95 m ³	80-115 m ³	80-115 m ³	110-145 m ³	110-145 m ³
COP aire 15°C/agua 26°C	7,58 ~ 4,95	7,63 ~ 4,98	7,61 ~ 4,96	7,57 ~ 4,95	7,57 ~ 4,95	7,59 ~ 4,96	7,59 ~ 4,97
Ruido a 10 m (db(a))	<20 ~ <28	<21 ~ <30	<22 ~ <31	<23 ~ <31	<23 ~ <31	<24 ~ <33	<24 ~ <33
Potencia restituída máxima (kW)	7,62	9,73	12,61	15,74	15,96	20,68	20,75
Consumo de potencia (kW)	1,54 ~ 0,23	1,95 ~ 0,29	2,54 ~ 0,38	3,18 ~ 0,47	3,20 ~ 0,48	4,17 ~ 0,63	4,18 ~ 0,63
P.V.P	2.270,00 €	2.760,00 €	3.350,00 €	4.060,00 €	4.060,00 €	5.470,00 €	5.470,00 €
POOLEX VERTIGO INVERTER + WIFI							
P.V.P	1.600,00 €	1.900,00 €	2.300,00 €	2.790,00 €	3.500,00 €	4.590,00 €	5.490,00 €

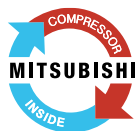

GARANTÍAS:

- BOMBA DE CALOR: GARANTÍA DE 3 AÑOS IN SITU.
- COMPRESOR: GARANTÍA DE 5 AÑOS.
- INTERCAMBIADOR DE TITANIO CON GARANTÍA DE 15 AÑOS CONTRA LA CORROSIÓN.



Tu espacio ideal a la temperatura ideal

Pollet Pool Group ofrece los mejores productos y componentes para el sector de la piscina. Descubra dos de nuestros productos más destacados: las bombas de calor Fairland INVER X e INVERTER+.



INVERX

INVER X combina un funcionamiento silencioso con un potente modo turbo. La nueva tecnología InverTurbo® se basa en la tecnología Full-inverter®, ahora ampliamente reconocida.

Con el nuevo sistema InverTurbo®, disfrutará de un calentamiento más rápido, facturas de electricidad más bajas y un funcionamiento silencioso. INVERX es la calefacción inteligente de piscinas en su máxima expresión.



INVERTER +

POSIBLEMENTE LA MEJOR BOMBA DE CALOR DEL MERCADO

El COP promedio más alto en la industria de las bombas de calor: mayor rendimiento, menor consumo, más silenciosa. Tecnología totalmente FULL INVERTER. Bomba de calor de velocidad variable del compresor y ventilador

Conexión wifi

Certificado energético A

CLIMATIZACIÓN Y CUBIERTAS

BOMBAS DE CALOR

Para prolongar el verano y disfrutar de un baño con la mayor frecuencia posible durante todo el año, instala en tu piscina un sistema de climatización súper eficiente y con bajo consumo energético: la bomba de calor.

ZB presenta un gran abanico de posibilidades a la hora de climatizar la piscina. Consúltanos.



BERING INVERBOOST

7 kW	9 kW	11 kW	14 kW	16 kW	20 kW
1.860,00 €	2.110,00 €	2.600,00 €	2.960,00 €	3.490,00 €	4.230,00 €

Bomba de calor aire/agua con tecnología Full Inverter para calentar piscinas privadas y alargar la temporada de baño.

- Gran relación calidad-precio.
- Incluye funda invernal para la protección de la bomba de calor.
- Tecnología inverter: silenciosa y de bajo consumo
- Regulación de calefacción y refrigeración
- Gran rendimiento. Funciona con una temperatura ambiente de hasta -7°C



ENERGYLINE PRO

Modelo	6	6	7
Capacidad a 15°C (kW)	17,5 kW	17,5 kW	23,4 kW
Alimentación	Monofásica	Trifásica	Trifásica
P.V.P	10.040,00 €	9.840,00 €	12.390,00 €

Modelo	8	9	10
Capacidad a 15°C (kW)	24,6 kW	30,5 kW	36 kW
Alimentación	Trifásica	Trifásica	Trifásica
P.V.P	14.760,00 €	17.590,00 €	20.220,00 €

- Hasta -12°C exterior.
- Mejor solución de climatización de piscinas ¡cualquiera que sea la temporada y el clima!
- Producto ideal para piscinas exteriores y en regiones más frías.
- Modo noche para un funcionamiento aún más silencioso.
- ¡Modulo Wifi SMART TEMP incluido!



BOMBA DE CALOR HEATRELAX II HAYWARD

7 kW	9 kW	12 kW	19 kW
2.130,00 €	2.310,00 €	2.780,00 €	4.280,00 €



POOLSTYLE STEP INVERTER

9,5 kW	12,5 kW	16,5 kW	20 kW	25 kW
1.930,00 €	2.550,00 €	2.950,00 €	3.370,00 €	3.940,00 €

CALENTADOR ELÉCTRICO

El calentador eléctrico es una alternativa para calentar el agua de las piscinas. Estos aparatos son fáciles de instalar. Son ideales para la climatización de piscinas pequeñas, spas o bañeras de hidromasaje

Los calentadores eléctricos Pahlen están diseñados para calentar agua de piscinas o spas. Están fabricados en cuerpo en acero inoxidable AISI-316 y resistencias en INCOLOY 825 (especialmente resistentes a aguas agresivas).

CALENTADOR ELÉCTRICO PAHLEN

3 kW	6 kW	9 kW
1.220,00 €	1.250,00 €	1.280,00 €
12 kW	15 kW	18 kW
1.330,00 €	1.360,00 €	1.410,00 €



CLIMATIZACIÓN Y CUBIERTAS

CUBIERTAS TELESCÓPICAS

¿Qué tipo de cubierta debemos escoger?

Las cubiertas son accesorios esenciales de una piscina, te aseguran protección del agua y confort, y en algunos casos, seguridad. El agua de la piscina queda protegida de la intemperie y de la contaminación exterior; se conserva la temperatura del agua, los niños y los animales domésticos pueden estar por el jardín sin ningún riesgo si la tienes cubierta.



**ARCHERY
MODELO SPA**



ARCHERY ADOSADA

Cubierta fija de paneles deslizantes.
Personalización y adaptación al entorno.

CLIMATIZACIÓN Y CUBIERTAS



HONEYMOON
Cubierta alta telescópica

Disfruta
de tu piscina...
¡TODO EL AÑO!



Máxima
seguridad



Ahorro
energético



Garantía
de 10 años

TRY ADOSADA



TRY
Cubierta baja telescópica

CLIMATIZACIÓN Y CUBIERTAS

4 RAZONES POR LAS QUE INSTALAR UNA CUBIERTA:

SEGURIDAD

Una cubierta cerrada es un elemento de seguridad anti-ahogamiento ya que impide el acceso al agua evitando posibles accidentes.

AHORRO

Reduce la evaporación del agua hasta en un 90% y es un aislamiento térmico muy efectivo lo que se traduce en un gran ahorro en agua, energía y costes de mantenimiento.

LIMPIEZA

Protege la piscina de la suciedad exterior como hojas de árbol, polvo, insectos, etc. La piscina estará protegida frente a las inclemencias del tiempo y necesitará menos productos químicos.

TEMPERATURA

Permite alargar la temporada de baño y disfrutar de la piscina durante mucho más tiempo.

NUESTRAS LAMAS

- Lamas de PVC opacas y de Policarbonato Solar de calidad excepcional y alta resistencia. Diferentes colores disponibles.
- Lamas de 75 mm de ancho y 17 mm de grosor. Mayor superficie y mayor flotabilidad.
- Exclusivo sistema anti-arqueo que mejora la flotabilidad y limita el hundimiento.
- Diseño especial anti-algas que permite la circulación continua del agua tratada por el interior de la lama.
- Fácil instalación gracias a dos sistemas: deslizamiento lateral o clic-clac.
- Máxima certificación VFK, grado 5, frente al granizo y los impactos.

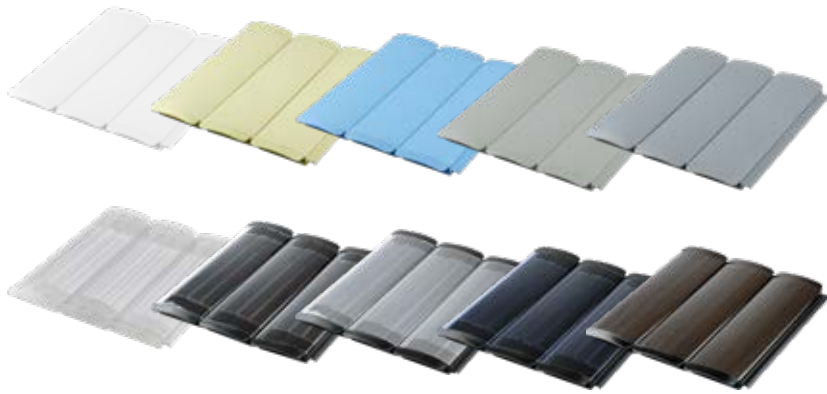



PRODUCTO

**ZB AQUA
NATUR**

CUBIERTAS AUTOMÁTICAS EXTERIORES

ZB AQUANATUR ALTEA

Los soportes de aluminio lacado o acero inoxidable, se fijan sobre la coronación, evitando hacer obras en el interior del vaso. Su motor, de bajo voltaje, es muy silencioso y seguro.

ZB AQUANATUR ALTEA SOLAR

La cubierta exterior que funciona con energía solar. La solución para piscinas en las que es difícil acceder a una toma de corriente. Una opción más sostenible medioambientalmente



CUBIERTAS AUTOMÁTICAS SUMERGIDAS

ZB AQUANATUR DELTA A

El enrollador se sitúa en el interior de un cajón de obra que queda cubierto exteriormente por una rejilla de iroko.

ZB AQUANATUR DELTA B

El enrollador, en el interior de un cajón de obra, puede estar ubicado en el fondo de la piscina o bien en el primer peldaño de la escalera o formando un banco.

ZB AQUANATUR DELTA C

El cajón está formado por tres vigas y cubierto por dos tapas que luego pueden ser revestidas.

ZB AQUANATUR DELTA D

El cajón del enrollador se realiza en la pared de la piscina para no perder metros útiles

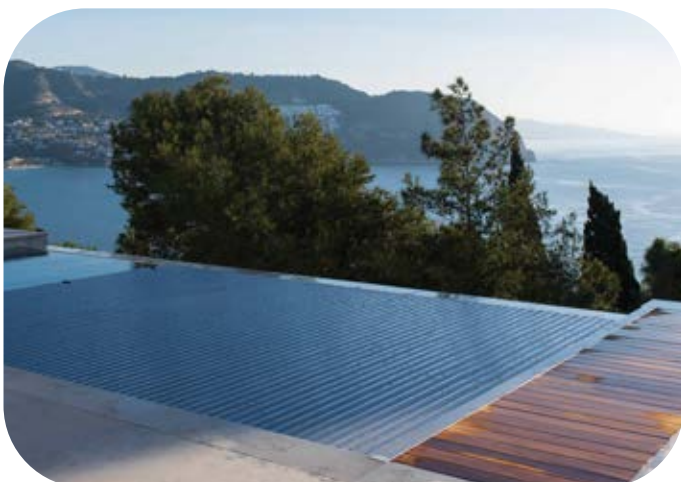

CLIMATIZACIÓN Y CUBIERTAS

COBERTORES Y ENROLLADORES

COBERTORES DE VERANO

Los cobertores isotérmicos constituyen un gran apoyo a cualquier sistema de calefacción y un gran ahorro en el coste energético, su eficacia se basa en evitar el contacto directo del agua con el aire, reduciendo muchísimo la pérdida de calor y evitando también la evaporación, ahorrando agua y productos químicos.

COBERTOR ISOTÉRMICO DE ESPUMA

6 mm por m²

Consejo

Un cobertor de verano consigue reducir la evaporación, aumenta la temperatura de tu piscina, la mantiene más limpia y ahorras consumo de químicos.



Los **cobertores solares de burbujas GeoBubble** incluso suben la temperatura del agua gracias a su tecnología de burbuja de aire y a los rayos solares, siendo una forma de ahorrar en el coste energético e incluso prolongar la temporada de baño en aquellas piscinas que todavía no tienen un sistema de calefacción.

COBERTOR SOLAR TÉRMICO REFORZADO GEOBUBBLE

Piscina Standar | Piscina Libre

COBERTOR SOLAR GEOBUBBLE

400 micras por m ²	500 micras por m ²	Translúcido 500 micras por m ²	Negro 500 micras por m ²	Reforzado 700 micras por m ²
-------------------------------	-------------------------------	---	-------------------------------------	---

ENROLLADOR TELESCÓPICO

Disponibles en versión BASIC con tubo telescópico de ø 75 mm y soportes de acero inox. ø 40 mm y versión PLUS con tubo telescópico de ø 100 mm y soportes de acero inoxidable ø 50 mm. Un soporte de acero inoxidable lateral con ruedas y el otro sin ruedas, en forma de T invertida.

ENROLLADOR TELESCÓPICO

BASIC para cobertores de 4,0 a 5,5 m	PLUS para cobertores de 4,0 a 5,5 m	PLUS para cobertores de 5,5 a 7,25 m
--------------------------------------	-------------------------------------	--------------------------------------

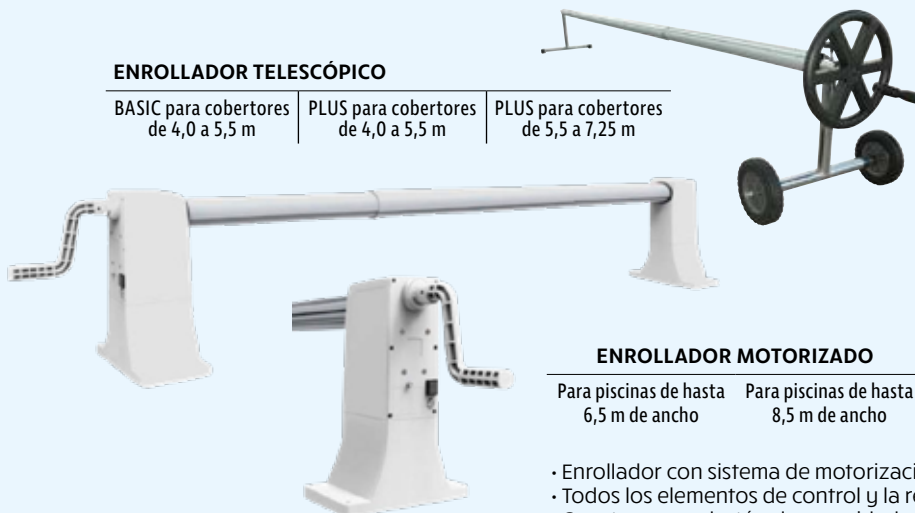

ENROLLADOR MOTORIZADO

Para piscinas de hasta 6,5 m de ancho	Para piscinas de hasta 8,5 m de ancho
---------------------------------------	---------------------------------------



- Enrollador con sistema de motorización económico para enrollar cubiertas de burbujas.
- Todos los elementos de control y la reserva eléctrica están integrados en el motor.
- Cuenta con un botón de seguridad.

COBERTORES DE INVIERNO

Para tener una piscina perfecta cuando llega el buen tiempo, los más astutos actúan durante el invierno. Para pasar el invierno, necesitas una cubierta de hibernación: como su nombre indica, se instala durante la época de frío para cubrir la piscina que no está en uso.

- Protege la piscina de suciedad, heladas y caídas de niños o animales de compañía.
- Mantiene la calidad del agua: la protege de la suciedad exterior y de que los rayos solares la descompongan, con un ahorro en productos químicos.
- Incluye todo lo necesario para su instalación con anclajes de acero inoxidable 316 y tensores regulables o cintas con hebillas.

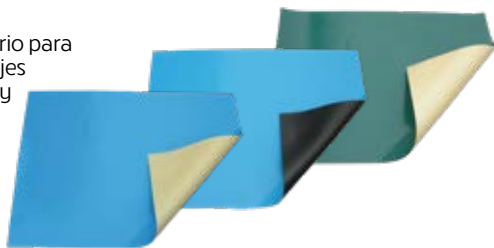

PISCINA FORMA ESTANDAR

Amarre desplazable
+ Cinta + Anclaje Mixto

Con ojales + Goma
+ Anclaje Mixto



COBERTOR DE BARRAS

Ámbito de aplicación: 2 m x 2 m hasta 5 m x 11,5 m (dimensiones de la piscina). Las cubiertas de barras han sido aprobadas por la LNE fabricadas de acuerdo con la norma francesa NF P 90-308 de protección. Las cubiertas de barras son una solución simple y económica que satisface también requisitos de seguridad. La cubierta se puede utilizar durante todo el año y está disponible en 4 colores, protege tu piscina contra el polvo, hojas y otros desechos. Son muy fáciles de poner y quitar. Se necesitan sólo 6 perforaciones (para una longitud de 12 metros). La recogida se realiza mediante una manivela con mango y sin esfuerzo.



COBERTOR DE BARRAS DESLIZANTE



COBERTOR DE BARRAS



COBERTOR DE BARRAS REFORZADO

POOL COBERTOR CUBIERTA LÍQUIDA PARA PISCINA

Este producto avanzado crea una película ligeramente menos densa que el agua pero muy delgada, permitiendo el baño sin cambio del pH, sin olor y sin sabor. Permite además la disminución de la evaporación y la consiguiente pérdida de calor.



MOTORIZA TU COBERTOR DE BARRAS



MOTOR CON BATERÍA ROLLTROT

Es una herramienta muy útil para facilitar el enrollamiento de tu cubierta de forma segura y adecuada y sin esfuerzo. Es muy manejable. No necesita cables ni instalación.

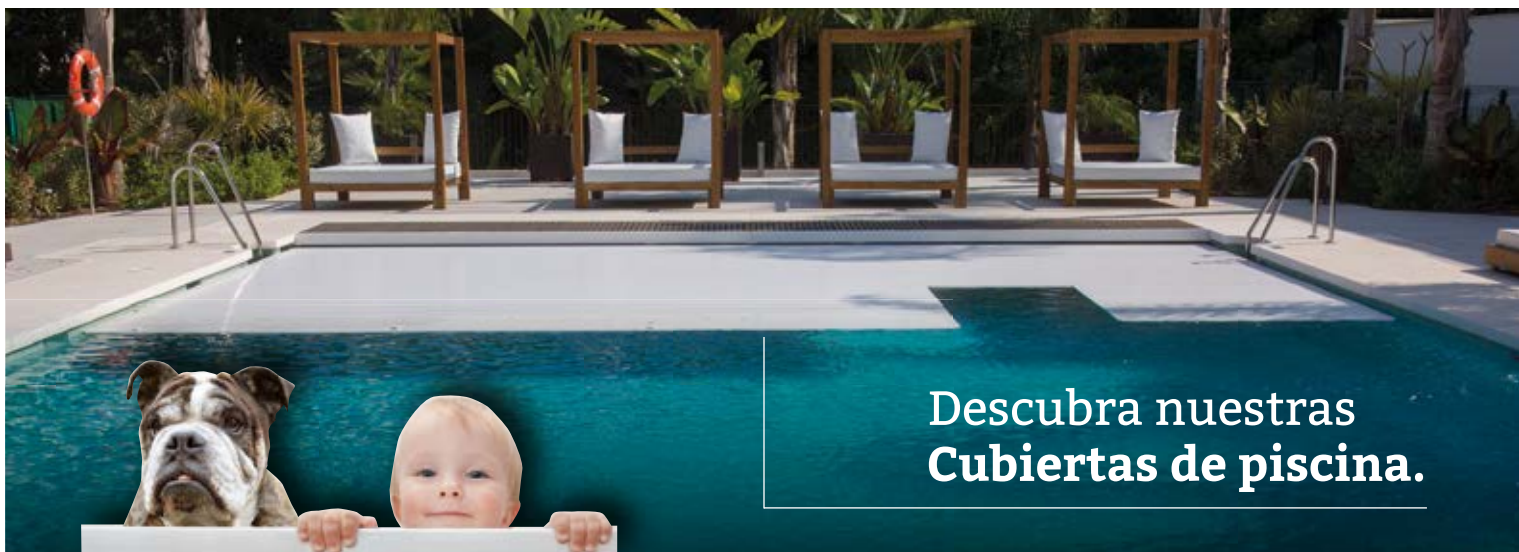

Descubra nuestras
Cubiertas de piscina.

Seguridad.

Con las cubiertas de piscina Baeza, tendrás la tranquilidad de mantener seguro lo que más quieres.



mantenimiento
de tu piscina todo
el año



Ahorro del gasto
en agua



Eco-sostenibilidad:
Menos productos
químicos



Serie Tecno industrial
Cloración para
piscinas comerciales

**Clorador Salino
Domotic S2**
Elegancia y
conectividad total.



**Limpiafondos BWT
para piscina Pública**
Eficiencia y sencillez



SEGURIDAD

Tranquilidad
y disfrute



Sabías qué...?

Puedes elegir entre los diferentes colores de mallas para obtener una perfecta integración en el paisaje.

VALLAS DE PISCINA

CONSULTA LAS
DIFERENTES
OPCIONES



MODELO MALLA POLIÉSTER.

- Destinadas a limitar el acceso a la piscina.
- De 1,22 m de altura, cumplen la normativa AFNOR NF 90-306

MODELO CON PANELES DE METACRILATO TRANSPARENTE.



SISTEMA DE CIERRE INACCESIBLE PARA NIÑOS.

ALARMAS

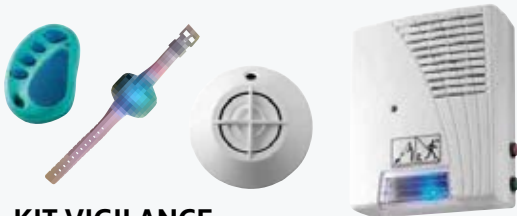

KIT VIGILANCE

Sistema de alarma para piscina enterrada VIGILANCE consistente en un sistema de sonar capaz de detectar caídas de personas o animales independientemente del movimiento de la lámina de agua.

El sistema se compone de dos captadores sonar sumergidos, conectados a una central de alarmas la cual activa una alarma sonora cuando recibe la señal de caída. El sistema responde a la exigencia de la norma francesa NF P 90-307-1.

El kit VIGILANCE se compone de:

- Central de gestión con sirena integrada, batería de seguridad y cargador
- 2 unidades de captadores emisores sonar
- 1 brazalete (tipo reloj)
- Mando a distancia

AVISO: ESTAS ALARMAS NO PRETENDEN SUSTITUIR EL SENTIDO COMÚN NI LA RESPONSABILIDAD INDIVIDUAL Y LA VIGILANCIA DE LOS PADRES Y/O ADULTOS RESPONSABLES, QUE SEGUIRÁ SIENDO EL FACTOR PRINCIPAL DE LA PROTECCIÓN DE LOS NIÑOS.

BLUE PROTECT

Un concepto innovador y de una gran eficacia. Esta pulsera sensor se fija alrededor de la muñeca del niño. Ligera y ergonómica, el niño pronto olvidará que la lleva. En caso de caída, transmite la información al instante a la central por medio de ondas de radio y activa una alarma sonora.

El Kit consta de la alarma con sirena para instalar en la pared y de un brazalete de seguridad. Conforme con las normativas de seguridad mas avanzadas a nivel internacional (NF 90-307-1).



KIT
Alarma
Brazalete
460 €

PISCINAS

Construcción y reformas de piscinas

INSPIRATE PARA ELEGIR EL MOSAICO DE TU PISCINA

El mosaico vitreo, Gresite, sigue siendo una de las mejores opciones para revestir tu piscina, cada año llegan nuevos diseños y formatos.

Hacemos posible que tu piscina sea única. Disponemos de más de un centenar de referencias y una paleta de colores amplísima: desde los blancos, grises y negros hasta los verdes, azules y rosas. Mezclas infinitas, que incluso puedes configurar según tus gustos.

Ven a informarte, en nuestro establecimiento encontrarás la inspiración y toda la información necesaria para revestir tu piscina, deja que nuestros expertos te asesoren, te muestren toda la gama de posibilidades y convierte tu piscina en tu espacio soñado.





VENTAJAS DE ELEGIR GRESITE

- Material muy resistente y duradero. No se raya y permanece inalterable con el paso del tiempo.
- Fácil limpieza y mantenimiento. no requiere apenas mantenimiento ni limpieza, ya que, al ser un material no poroso, evita que la suciedad se deposite.



- El gresite se adapta a todo tipo de superficies, permite la adaptación perfecta a cualquier tipo de superficie y forma, tanto si es plana como curva, garantizando excelentes y duraderos resultados.
- Es un material higiénico, no poroso, con 0% de absorción. Por tanto, evita la aparición de hongos y bacterias. Así, se trata de un material totalmente higiénico y antialérgico.

PISCINAS

CONSTRUCCIÓN

PISCINAS DE GUNITE

Es el sistema de construcción más conocido en nuestro país. Las piscinas gunitadas, son más resistentes y más duraderas. En las piscinas gunitadas, hay que tener en cuenta, que el vaso es monolítico y de una sola pieza, esto le confiere una estanqueidad del 100%.

ENCOFRADO

Se realiza un encofrado perdido con ladrillos o bloques que nos permitirá fijar toda la armadura y el hierro necesario para la construcción de la piscina. En su solera se colocarán áridos (gravas) para poder nivelar y realizar las pendientes deseadas.

GUNITADO

El gunitado es un material adecuado para numerosos tipos de construcción y reparaciones. Se define como la puesta en obra de un mortero u hormigón a gran velocidad, que es transportado a través de una manguera y proyectado neumáticamente sobre un soporte.

CORONACIÓN

Realizamos todo tipo de coronas para darle el toque definitivo a tu piscina: piedra natural, piedra artificial, madera tropical, madera sintética, gres porcelánico...

REVESTIMIENTOS

Ofrecemos todos los revestimientos ideales para la piscina, siendo el gresite el más empleado, con una amplia gama de formatos y colores.

Ver página 70



REVESTIMIENTO

En el revestimiento de piscina podemos utilizar diferentes materiales, desde una simple pintura al clorocaucho, pasando por baldosas de gres porcelánico de diferentes formatos y acabados, pero sin duda el gresite es el revestimiento vítreo por excelencia para piscinas.



PISCINAS

REHABILITACIÓN Y SOLUCIONES PARA PISCINAS

La piscina es uno de los elementos constructivos más complejos: está expuesta al agua, el clima, los productos químicos y los movimientos de dilatación y contracción estructurales.

PRECISIÓN

Empleamos productos que están diseñados y fabricados específicamente para construir piscinas. No son productos generalistas que aplicamos al mundo de la piscina. Son productos especiales para piscina. ¡Siempre que utilizas una solución profesional, aciertas!

Con nuestros productos y morteros especiales tenemos soluciones para construir y rehabilitar todo tipo de superficies y piscinas.

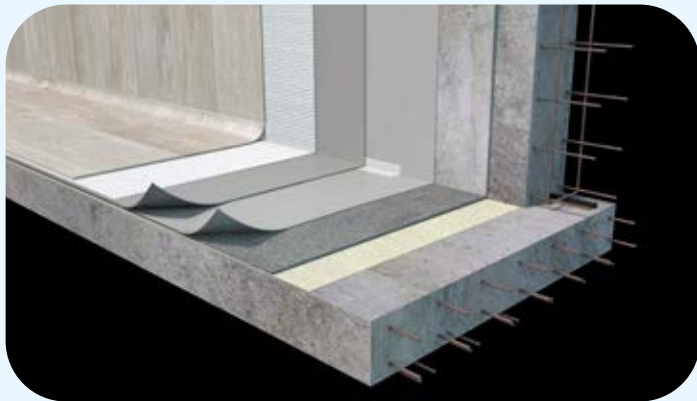

- Colocación de gresite sobre poliéster
- Impermeabilización de todo tipo de piscinas, sellado y reparado.
- Rejuntamos con morteros de Epoxi especiales: 100% impermeables recomendados para piscinas con cloración salina.
- Con las soluciones profesionales se construyen piscinas sin grietas, sin fisuras, sin pérdidas de agua.

IMPERMEABILIZACIÓN

Las piscinas de obra pueden repararse con una capa de impermeabilizante a base de resinas, una vez aplicados estos sistemas se revisten con gresite.

Ello nos asegura una gran estanqueidad a la vez de seguridad.



¿Grietas en tu piscina?

TODAS LAS SOLUCIONES EN TU TIENDA ZB



Consejo

Consigue la máxima estanqueidad con impermeabilizantes flexibles especialmente diseñados para la piscina.



PISCINAS

REPARACIÓN

LINER

El liner es un revestimiento cada vez más en auge, que tiene muchas ventajas.

Su principal ventaja, sin duda es la estanqueidad que proporciona. Incluso ante rotura del vaso por cualquier causa: mala edificación, movimiento o asentamiento del terreno, paso del tiempo... El liner retendrá el agua en todo momento y el propietario de la piscina se ahorrará costosas reparaciones recurrentes y un montón de problemas con la piscina.

Otra ventaja es su fácil y rápida instalación. El liner puede instalarse en una piscina de nueva construcción, o bien, en la rehabilitación de una piscina, sustituyendo a un revestimiento ya existente, independientemente del material del que se trate: hormigón, gresite, acero, madera, poliéster...

La colocación del liner es rápida y limpia, ya que se trata de una bolsa de PVC totalmente estanca, con la forma de la piscina, que se sujeta a los bordes del vaso mediante un perfil de sujeción, y se puede colocar o retirar en cualquier momento sin necesidad de picar.

Todos son ventajas con el liner, con lo que si pretendes renovar la piscina o bien quieres tener una piscina nueva, no descartes esta opción y consúltanos.

ENCONFRADOS DE POLIESTIRENO

Información detallada de Bloques para encofrados pared piscina:

Los bloques de poliestireno expandido son muy útiles para la construcción de encofrados en piscinas de hormigón armado con doble aislamiento térmico.

Gracias a su ligero peso, los bloques son fáciles de transportar, de manipular y de ensamblar, ya que también son autoencajables.

Bloques resistentes para piscinas a medida:

Son compatibles con las escaleras, los sistemas compactos de depuración y los revestimientos de liner.

Permiten la instalación o pre-instalación de cualquier accesorio: depuración, escaleras, hidromasaje, iluminación, contracorriente...

Con estos bloques consigues:

- Armadura para piscinas más fácil y rápido de montar.
- Muy ligero pero seguro
- Alta capacidad de resistencia mecánica
- Baja absorción de agua
- Fácil manipulación y transporte
- Perfectos acabados y ajustes

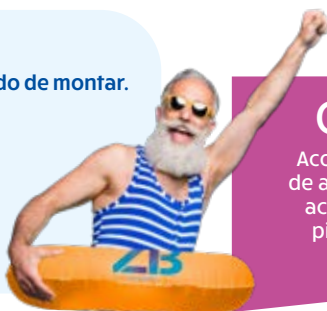

Consejo

Aconsejamos la gama de antideslizantes para accesos, escaleras y piscinas infantiles.



Sabías qué...?

Hay muchas opciones de color de liner para escoger.

• **Los estampados.**

• **Los nacarados.**

• **Los clásicos:** Blanco, arena y azul, para tener un color piscina en el agua.

• **Los naturales:** Verde para obtener unos tonos similares al Mar Caribe.

• **Los contemporáneos:** Negro, para un efecto espejo. Los colores gris claro y negro son muy actuales y están de moda.



PISCINAS

BAYROL
your pool & spa water expert

MyPOOL EXPERT

LA APP INTELIGENTE QUE FACILITA EL MANTENIMIENTO DE SU PISCINA.

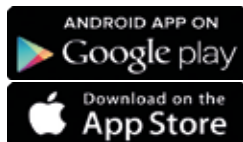

SÍGUENOS

f @ y in bayrol.es

Automatic ^{SALT}

LO MEJOR QUE LE PODRÍA PASAR A UNA PISCINA TRATADA CON SAL.



MÓDULO WIFI INTEGRADO
para un acceso remoto.



LOW SALT
produce cloro desde 1,5 g/l hasta 40g/l de sal.



TRATAMIENTO AUTOMÁTICO COMPLETO DE ELECTRÓLISIS / pH
analiza y regula la producción de cloro y de pH.



SMART & EASY
diseñado para una fácil operativa e instalación.



HECHO EN ALEMANIA



Descubre el vídeo Automatic ^{SALT}

BAYROL
TECHNIK

PISCINAS

LÁMINA ARMADA



¿TU PISCINA PIERDE AGUA O SIMPLEMENTE ESTÁ DETERIORADA POR EL PASO DEL TIEMPO?

Ahora es el momento ideal para acondicionar tu vieja piscina. El Grupo Zona de Baño te puede proponer diferentes soluciones dependiendo del material en que esté construida tu piscina.

REPARACIÓN CON LÁMINA ARMADA

Sobre todo tipo de piscinas cabe la posibilidad de colocar una lámina armada, reparación que a la vez de rápida nos asegura una estanqueidad absoluta.



**UNA GRAN VARIEDAD DE
ACABADOS PARA CONSEGUIR QUE
TU PISCINA LUZCA COMO NUNCA**

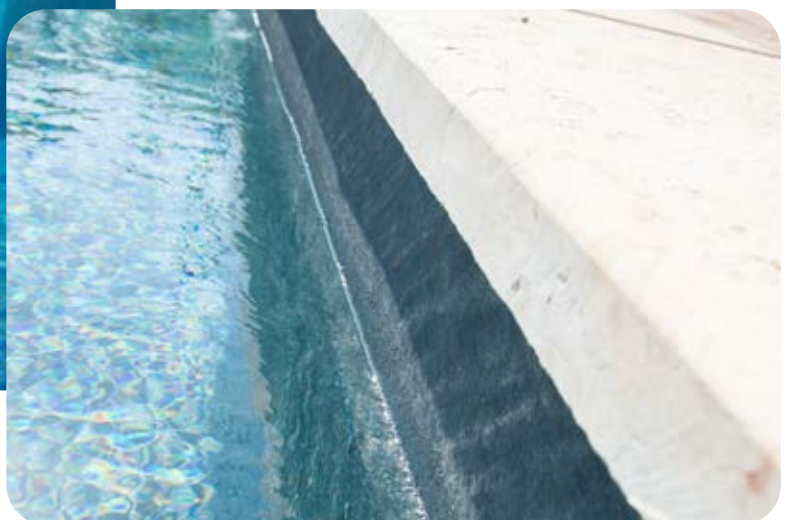

PISCINAS

PISCINAS DE POLIÉSTER

LAS PISCINAS INCLUYEN: VASO, EQUIPO DE FILTRACIÓN Y MATERIAL DE LIMPIEZA. CONSULTAR TRANSPORTE Y MONTAJE.



STAR 9 VOLET

10,10 x 4,00 x 1,50 m / Con persiana
Consulta otras medidas en tu tienda ZB.

Nuestras piscinas se pueden instalar enterradas, semi-enterradas o bien, totalmente elevadas sobre el nivel del suelo.

Las piscinas autoportantes suelen instalarse en áticos o terrazas por sus características, las cuales reducen muchísimo el peso de la estructura por lo que nos facilita poder tener más opciones de modelos y así poder disfrutar de mayor abanico de posibilidades en dimensiones.

Las piscinas están preparadas para poder soportar y resistir las fuerzas multidireccionales, el empuje del terreno cuando están vacías y el empuje del agua hacia el exterior: con nuestros refuerzos exteriores patentados podemos garantizar toda nuestra gama. Todo ello hace de nuestras piscinas la alternativa más valorada en el sector y la mejor solución para tu piscina.

El tiempo es oro: en menos de una semana tú y tu familia disfrutaréis de una piscina con una garantía de 10 años de impermeabilización.



SPACE 850

8,50 x 3,90 x 1,50 m

Sabías qué...?

...Podemos montar una piscina de poliéster en 5 días.

PISCINAS

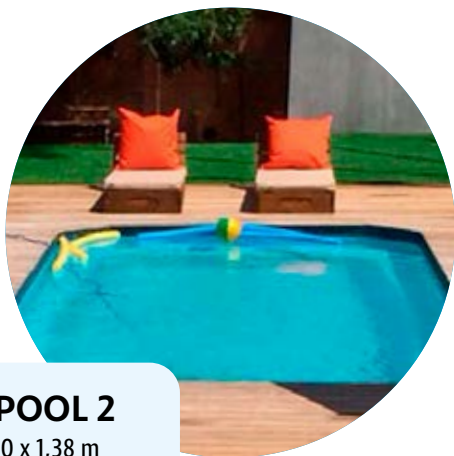

BABYPOOL 2
5,50 X 2,30 x 1,38 m

**PIDE SIN COMPROMISO UN
PRESUPUESTO COMPLETO
EN TU TIENDA ZONA DE BAÑO**

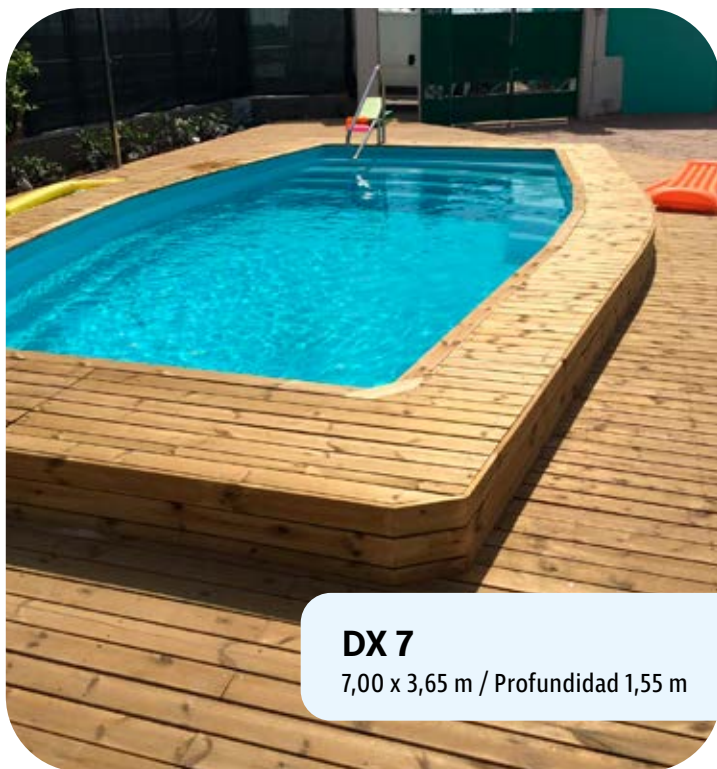

DX 7
7,00 x 3,65 m / Profundidad 1,55 m

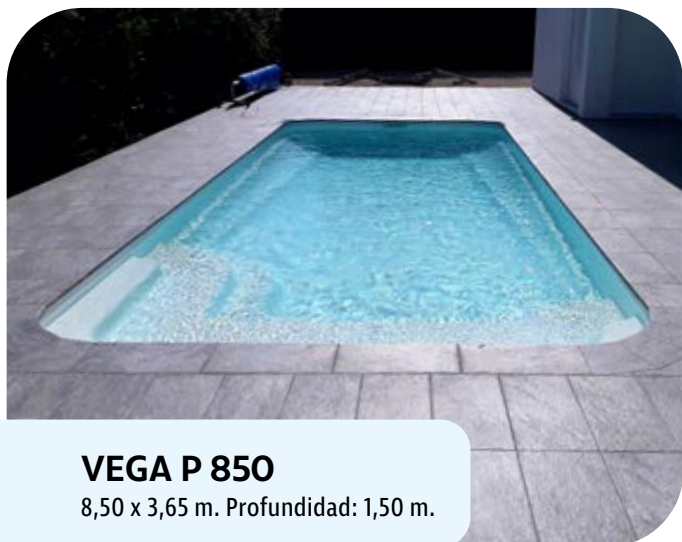

VEGA P 850
8,50 x 3,65 m. Profundidad: 1,50 m.

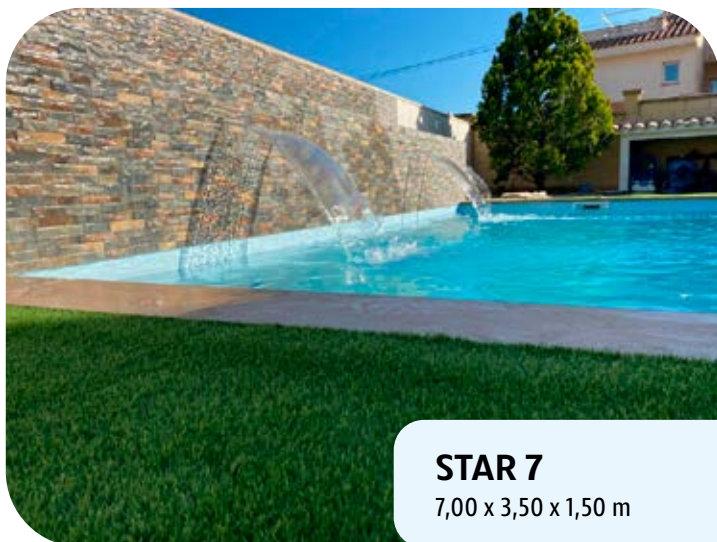

STAR 7
7,00 x 3,50 x 1,50 m



LIRA 9
9,50 X 3,80 m / Profundidad: 0,85 - 1,85 m

PISCINAS

PISCINAS ELEVADAS

¡VARIOS MODELOS!

Consulta equipamiento
y productos en tu tienda.



CONSULTA
PRECIOS
EN TU TIENDA
ZB



**CALIDAD Y DISEÑO EN
PISCINAS ELEVADAS**



PISCINAS

PISCINAS DESMONTABLES

PISCINAS DESMONTABLES
DE GRAN CALIDAD CON EQUIPOS
DE FILTRACIÓN Y ACCESORIOS
DE ALTA GAMA

Aluminio

Armazón íntegramente de aluminio con perfilera anodizada. De muy fácil montaje y desmontaje (tiempo aproximado: entre 10 y 30 minutos según modelo) sin tener que aportar ningún tipo de herramientas. Sin obras ni licencias. Fácil de guardar en invierno. Con garantía de servicio post venta. Amplísimas gamas para escoger y piscinas de medidas especiales o personalizadas.



MAX

Medidas exteriores:
5,40 x 3,65 x 1,20 m
6,65 x 3,65 x 1,20 m
9,15 x 3,65 x 1,20 m
10,40 x 4,90 x 1,20 m
11,65 x 4,90 x 1,20 m



FLIPPER

Medidas exteriores:
ø 3,53 x 0,80 m
ø 4,46 x 1,20 m
ø 6,75 x 1,20 m
Oval 1
5,82 x 4,02 x 1,20 m

Amplia gama de modelos.
Infórmese en nuestras tiendas ZB

Madera

La madera es un material vivo, los cambios de temperatura y humedad pueden realizar movimientos de dilatación y contracción pudiendo hacer que la madera se agriete o se parta, esto es un fenómeno natural y no afecta a la vida del producto. Por ello, nuestras piscinas tienen 10 años de garantía de la estructura de madera.

La madera es sometida a un tratamiento de la clase IV conforme a las normativas vigentes, no supone ningún peligro para las personas o animales que estén en contacto directo con la madera.

Bajo ninguna circunstancia deberá aplicar a la madera ningún producto como tintes de acabado, pintura, aceite...

Su mantenimiento es muy sencillo, anualmente es aconsejable lavar con agua a presión eliminando la suciedad. Regule la presión para no dañar la madera.



Piscinas
de madera
desde
3.500 €

Variedad de modelos y formas,
de superficie o enterradas.

PISCINAS

ACCESORIOS PARA PISCINAS DESMONTABLES

Bombas de Achique desde **90€**



Evacuación de aguas claras o para drenaje de aguas cargadas y sucias.

Funcionamiento en fosas sépticas y pequeñas instalaciones de depuración.

Vaciado de sumideros, fosos residenciales, depósitos de aguas de lluvia, etc. Vaciado de emergencia en garajes o sótanos inundados. Traslado de aguas desde depósitos y cisternas.

CONSULTA PRECIOS EN TU TIENDA
ZB

Poolex Nano Action desde **480€**

BOMBA DE CALOR POOLEX NANO ACTION

3 Kw 4 Kw 5 Kw

La Nano Turbo Premium es la bomba de calor de gama alta diseñada para pequeñas piscinas.

Esta bomba de calor está equipada con los mejores componentes actuales del mercado.

Su intercambiador Twisted Tech® de titanio, junto con un compresor rotativo que funciona con refrigerante R32, mucho más respetuoso con el medio ambiente, le permite obtener un COP digno de las bombas de calor de gama alta.

Sus diferentes modos de funcionamiento le permiten calentar tu piscina, enterrada o no, y también enfriar una piscina o un spa.

Una alternativa real al calentador eléctrico.



Bomba Calor Micro desde **860€**

BOMBA MICRO BLUETOOTH

2,5 Kw 3,5 Kw

- Bomba de calor especialmente diseñada para piscinas sobre suelo.
- Modo calefacción
- Funciona hasta una temperatura ambiente de 10 °C
- Ultra silenciosa
- Conexión Bluetooth con una aplicación dedicada para controlar de forma remota tu bomba de calor.



ESCALERAS PARA PISCINAS ELEVADAS



ESCALERA

CON PLATAFORMA DE SEGURIDAD 180 cm
(2x3 peldaños + plataforma)

200,00 €

ESCALERA TIJERA

120 cm (2 x 3 peldaños)

90,00 €

CONSULTA EL LIMPIAFONDOS IDÓNEO PARA TU PISCINA

LIMPIAFONDOS BWT BC50

- Aspiración de alta efectividad, adecuado para todo tipo de piscinas.
- Cepillo de aspiración plano y pivotable.
- Posibilidad de acoplar un mango telescópico que facilita el proceso de limpieza. Se suministra como opción.
- 2 filtros de acero inoxidable de 125 y 250 micras, de fácil limpieza.



LIMPIAFONDOS BWT BC100

Recargable



- Limpiafondos inalámbrico con batería recargable, con autonomía de 45 minutos.
- Ideal para piscinas de superficies planas.
- Limpieza de fondo.



MS AQUA PISCINAS

Adhesivo Sellador Polimérico elástico - Blanco

21,00 €

INSTANT FILTER CLEANER

0'5 L

18,50 €



PROYECTOR LED PARA PISCINAS DESMONTABLES

Blanco

110,00 €



Monoblock + Bomba con Prefiltro desde **315€**



CARTUCHO PARA KIT DEPURADOR

3 m³/h

17,00 €

KIT DEPURADOR CARTUCHO

Con bomba incluida 3 m³/h

100,00 €



Sabías qué...?

ZB te ofrece los accesorios necesarios para equipar tu piscina elevada: Cubiertas, limpiafondos eléctricos, bombas para climatizar la piscina, equipos de cloración salina, etc. ¡Descubre aquí y si tienes alguna duda pregúntanos!

FLUIDRA

Soluciones de calefacción para piscinas



ZODIAC®

**BOMBAS DE CALOR
Z250**

FULL INVERTER
HORIZONTAL



ZODIAC®

**AquaLink
CONTROL**

**BOMBAS DE CALOR
Z350**

ULTRA COMPACTA
INTEGRACIÓN ÓPTIMA



**IQ BRIDGE
iAquaLink®**

TU PISCINA INTELIGENTE
AL ALCANCE DE LA MANO



**iAquaLink®
COMPATIBLE**



ASTRALPOOL

**BOMBAS DE CALOR
PRO ELYO
iQ Bridge Compatible**

TECNOLOGÍA FULL INVERTER
EN 8 NIVELES DE POTENCIA



**iAquaLink®
COMPATIBLE**



ASTRALPOOL

**BOMBAS DE CALOR
EVOLINE
iQ Bridge Compatible**
SILENCIOSAS Y CON
CONECTIVIDAD



**AQUA
FORTE**

**BOMBAS DE CALOR
AQUAFORTE**

TECNOLOGÍA INVERTER
SILENCIOSA Y DE BAJO CONSUMO

CUBIERTAS AUTOMÁTICAS ASTRALPOOL, COMPLEMENTO BÁSICO PARA LA CLIMATIZACIÓN DE PISCINAS

ASTRALPOOL

CUBIERTAS SVELTEA

NUEVO MODELO COMPACTO
DISEÑADO PARA TODO TIPO DE PISCINAS



ASTRALPOOL

CUBIERTAS OCTEO

CON LA ÚLTIMA TECNOLOGÍA DE FLUIDRA:
RENDIMIENTO, FIABILIDAD Y CONECTIVIDAD



COVER



Encuentra nuestra gama completa
de soluciones de calefacción en las webs de:

ASTRALPOOL

ZODIAC®

**AQUA
FORTE**

A Fluidra Brand



SPAS

Relájate...
y mantén la calma



ESERA S
206x150
6.180,00 €



ESERA M
206x192
7.520,00 €



ESERA L
220x220
8.700,00 €



VARUA S
216x140
5.600,00 €



VARUA M
216x186
6.900,00 €



VARUA L
240x230
7.990,00 €



SPAS



SPAS ELEVADOS



5 PLAZAS

2 TUMBONAS
3 ASIENTOS

SPA BALANCE E

31 JETS

198 x 198 x 74 cm

8.700,00 €



3 PLAZAS

2 TUMBONAS
1 ASIENTO

SPA GL 330
WEEKEND

30 JETS

200 x 150 x 80 cm

6.600,00 €



6 PLAZAS

1 TUMBONA
5 ASIENTOS

SPA GL 645 L

45 JETS

215 x 215 x 91 cm

9.100,00 €

5 PLAZAS

1 TUMBONA
4 ASIENTOS

SPA GL 536 L

36 JETS

215 x 190 x 85 cm

7.400,00 €

SWIM SPAS



CONSULTA
PRECIOS
EN TU TIENDA
ZB

¡Consúltanos!

GRAN VARIEDAD
DE **ACCESORIOS**
Y **PRODUCTOS**
PARA SPA

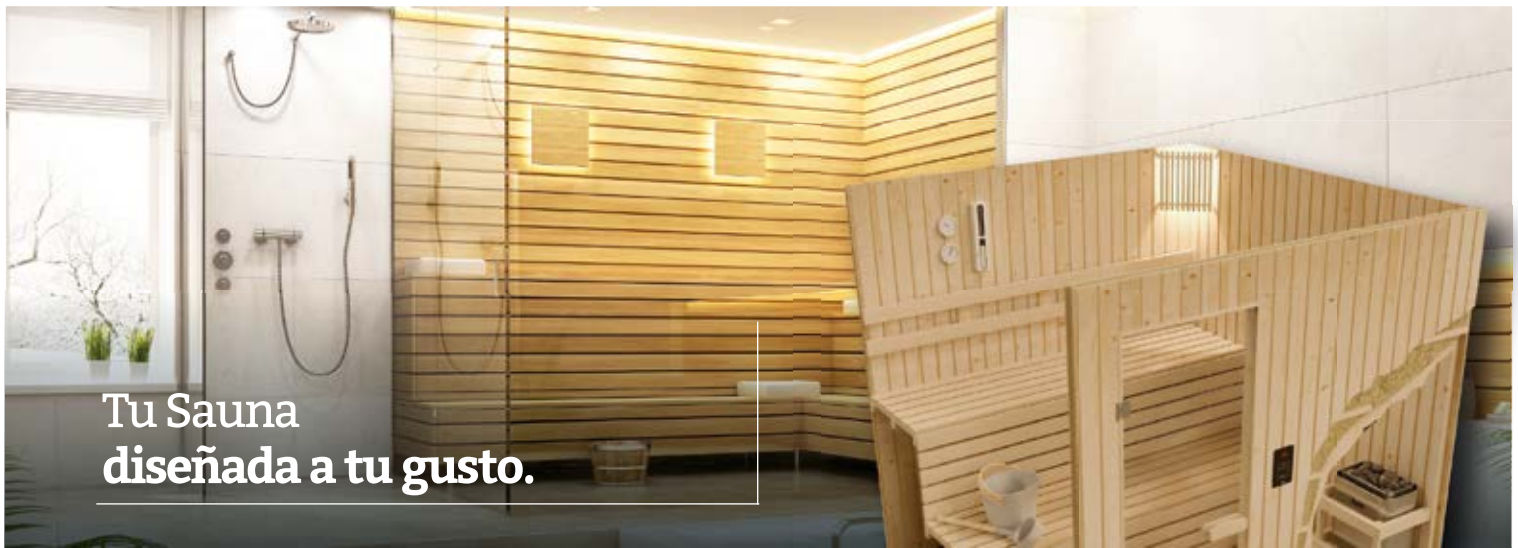

Tu Sauna
diseñada a tu gusto.



Equipo Ingeniería.



Equipo Diseño.



Equipo Artesanos de
la madera.



**Bomba de calor
Termion Inverter**
inverter 17+



**Bombas Autoaspirante
Aspirallice**
Potencias ente 0.75 y 3 cv



Calostatos de PAHLEN
Fiabilidad



Bomba Aspire 2
Potencias ente 0.75 y 3 cv

Pahlén
Premium pool equipment

Líderes en soluciones sostenibles
en el mundo del agua.

SAUNAS

Te mereces un descanso

Nuestras saunas están diseñadas para uso doméstico e incluyen todas las características que puedes encontrar en los clubs deportivos de salud y centros turísticos de spa. Ahora puedes tener tu propia sauna en casa para un tratamiento térmico con las ventajas de bajar de peso, una limpieza de la piel... Se instalan fácilmente en tu patio, en una sala de recreo, en una habitación pequeña o incluso en tu garaje.

FINLANDEASAS

Tecnología de VAPOR

Disfruta de una sesión finlandesa tradicional con una estufa de vapor Harvia y sus accesorios, un momento único ideal para cuerpo y mente que estimula la circulación sanguínea y favorece las defensas.



SAUNA DE VAPOR VENETIAN

2 Plazas 3/4 Plazas 4/5 Plazas
Calefactor Harvia + accesorios incluidos.

Sauna
Finlandesa
desde
2.590 €

INFRARROJOS

Tecnología por INFRARROJOS

Diseño y acabados personalizados para un espacio de total libertad en casa.

Nueva línea de cabinas de infrarrojos para ofrecerte todo el relax que necesita. La innovadora tecnología «Triple Care» le permite beneficiarse de la combinación de ondas infrarrojas cortas y largas para proporcionarle el tan buscado efecto «Reset & Restore».



Sauna
Infrarrojos
desde
3.530 €



CONOPEE

2 Plazas | 3 Plazas | 3 Plazas (esquina)



EXTERIOR

Sauna
Exterior Gaia
desde
5.000 €
con estufa



GAIA

Una sauna excepcional

Sauna exterior de vapor tradicional con un elegante y cálido diseño tipo barril.

Fabricadas de ABETO CANADIENSE, madera delicadamente perfumada de textura suave, resistencia a las variaciones de temperatura y cualidades aislantes.

Equipadas con Banco de doble nivel, Banco superior ergonómico y retráctil de varias posiciones con reposa cabezas integrados, cubo, cucharón, reloj de arena, termómetro higrómetro incluido.

GAIA NOVA: 6 ASIENTO O 3 RECLINABLES

GAIA BELLA: 3 ASIENTO O 1 RECLINABLE

GAIA OMEGA: 6 ASIENTO O 3 RECLINABLES

GAIA LUNA: 6 ASIENTO O 3 RECLINABLES

OSMOSIS

**Tu salud
es lo primero.**

Agua limpia, agua pura.

Descubre las **Ventajas**
de tener en casa un equipo
de **Ósmosis inversa**

El agua
conseguida
es realmente de
gran calidad.

Agua pura

Ideal para una dieta sana, para cocer todo tipo de alimentos y preparar bebidas. Conserva todo el sabor y calidad de los alimentos.

Podrás disfrutar del verdadero sabor y aroma del café y las infusiones.

Es aconsejable para personas que padezcan litiasis renal (cálculos renales) o que sigan un régimen determinado, para cocinar y lavar la fruta.

También se puede utilizar para los cubitos, la cafetera, la plancha...

Su funcionamiento consiste en reducir más del 90% las sales que contiene el agua, también nitratos y materia orgánica.

Ósmosis Inversa

Mediante la ósmosis inversa conseguimos una disminución del 90% de las sales del agua, gracias al proceso de filtración por membranas semipermeables.

Instalación y mantenimiento sencillo, se colocarán exclusivamente en el punto de consumo, para beber o cocinar, ofreciendo un manantial inagotable de salud para tu hogar.

Olvidate del mal olor y sabor del agua del grifo, de comprar agua embotellada para preparados infantiles, para la plancha y "vaporetta" y de los cubitos de hielo opacos.

OSMOSIS

ÓSMOSIS INVERSA

ZB AQUANATUR COMPACTO 1:1

PALLAS



PALLAS VIVA

160,00 €

PALLAS VIVA BOMBA BOOSTER

230,00 €



ZB AQUANATUR STREAM 1:1

- Ósmosis de flujo directo:
- No necesita tanque de acumulación
- Tecnología Flujo Lateral



ENJOY SLIM

ZB ENJOY SMART BP
Con bomba y sistema antifugas

280,00 €

ZB ENJOY SLIM (FLUJO DIRECTO)

Versión compacta

470,00 €

ZB ENJOY SMART SO

210,00 €

ENJOY SLIM BP
Con acumulador y Booster

230,00 €

ENJOY SLIM SO
Con acumulador y Válvula Shut-off

180,00 €

Gran variedad de grifos para ósmosis. Con led indicador de cambio de filtros.

CONSÚLTANOS

GRIFO PALLAS INOX.

GRIFO ÓSMOSIS 3 VÍAS CROMADO

Silicona Negro / Cromo

GRIFO ÓSMOSIS INOX. FREGADERO 3 VÍAS



GRIFO ÓSMOSIS LED

Indica cuándo cambiar filtros de la Ósmosis

Sabías qué...?
La ósmosis normal produce 1 litro y rechaza 3. Con la tecnología de la MEMBRANA 1:1 no desperdiciará más agua de la necesaria, será respetuoso con el medio ambiente y reducirá el consumo.



MEDIDOR TDS Y Tº EN PPM

40,00 €



MEMBRANA 50 GALONES

39,00 €



KIT REPUESTO FILTROS (PP5U + GAC + BLOCK + POSTFILTRO)

22,00 €



DESINFECTANTE DE OSMOSIS 500 ML

20,00 €

DESINFECTANTE RESINAS 30 G MONODOSIS DOMESTICO

11,00 €

DESCALCIFICACIÓN

DESCALCIFICACIÓN

La calidad, lo que más importa

La descalcificación evita las incrustaciones de cal en los electrodomésticos y nos proporciona un agua de calidad para el baño y aseo, de esta manera ahorramos en energía eléctrica y se reduce el uso de cremas hidratantes para el cuidado del cuerpo. Todos los descalcificadores se regeneran con sal. Ofrecemos nuestra gama de muy bajo consumo con todas las ventajas y un ahorro de hasta un 50%.

DESCALCIFICADORES DE BAJO CONSUMO CON TODAS LAS VENTAJAS



PRODUCTO

ZB AQUA NATUR

ZB AQUANATUR FIRST

con Bypass + boya de seguridad

25 L

670,00 €

ZB AQUANATUR PLUS

con Bypass + boya de seguridad

16 L

25 L

38 L

1.170,00 €

1.270,00 €

1.340,00 €



DESCALCIFICADOR HIDRÁULICO

SIN ELECTRICIDAD REDUCIDAS DIMENSIONES 60% DE AHORRO EN SAL Y AGUA



DESCALCIFICADOR HIDRAULICO

PWG - NES 3.3

880,00 €

- Posibilidad de instalación bajo el fregadero.
- Equipo 1 columna: 3,3 L.
- Caudal: 1.500 L/h.
- Control automático.
- Equipado con bypass + boya de seguridad.



DESCALCIFICADOR HIDRAULICO

PWG - TIBERA 3.3

1.620,00 €

- Agua descalcificada sin interrupción.
- Equipo dúplex: 2 x 3,3 L (6,6 L).
- Caudal: 2.600 L/h.
- Control automático.
- Equipado con bypass + boya de seguridad.

RECAMBIOS

¿POR QUÉ UN DESCALCIFICADOR EN TU CASA O NEGOCIO?

SALUD

Tu agua será exactamente como debe ser, pura y equilibrada. Tus verduras y legumbres frescas conservarán su color natural y sus vitaminas.

CONSERVACIÓN

Previene la obstrucción de los grifos y tuberías, evitando que la cal disuelta se deposite en el interior de los grifos y electrodomésticos provocando un rápido deterioro y consumo elevado de energía.

HIGIENE

Las manos ásperas, el pelo sin brillo y una colada seca pertenecen al pasado. Nuestros descalcificadores marcan la diferencia: incluso las manchas en el lavado, la bañera y los grifos desaparecerán. Tu piel, tu cabello y tu colada, se tornarán más suaves.

ECONOMÍA

Evitará gastos importantes como el cambio de tuberías, grifos y electrodomésticos, además economizará en jabón, la compra de agua embotellada, suavizantes, productos de limpieza, etc.



CARTUCHO POLIFOSFATOS 10"

SX-TS

31,00 €



FILTRO PALLAS 10" 1"

Soporte + llave

30,00 €



CARTUCHO BOBINADO 10"

25 micras

9,00 €



ESTUCHE ANALIZADOR DE DUREZA

20,00 €



CARTUCHO PLISADO 10"

20 micras

21,00 €

ZB AQUA NATUR

TU MEJOR EQUIPO

Filtración
Bombas
Cuadros Eléctricos
Limpiafondos
Bombas de Calor
Análisis

Químicos
Iluminación
Electrólisis
Descalcificación
Cubiertas Automáticas



Encuétralos en tiendas

ZB

GRUPO ZONKDEBANO

1^{er}
GRUPO
TIENDAS de
PISCINAS
desde 2002

Los artículos ZB Aquanatur están producidos en exclusiva por fabricantes destacados: máxima calidad a un precio muy competitivo con toda la garantía de nuestro GRUPO.



GRUPO ZONA DE BAÑO

1^{er} GRUPO TIENDAS de PISCINAS desde 2002

TIENDA DE PISCINAS, ¡CONTAMOS CONTIGO!

Sólo nuestro GRUPO te ofrece las mejores ventajas:



EXCLUSIVIDAD EN TU ZONA
de nuestras tiendas del Grupo



CATÁLOGO ANUAL
como herramienta de venta



FERIA EXCLUSIVA
para socios y proveedores



PRODUCTOS
exclusivos de marca propia



Tlf. 902 108 315
www.zonadb.es