

ZB

GRUPO ZONA DE BAÑO

EDICIÓN 2022 / 2023

¡¡¡Estamos
preparados!!!

¿Tu piscina
también?

GRUPO ZONA DE BAÑO
20

ANIVERSARIO
2002 - 2022

DESCUBRE
CÓMO CONSEGUIR
UNOS PRECIOS ÚNICOS
EN NUESTRO CLUB ZB



MUCHO MÁS EN
www.zonadb.es

PISCINAS
EQUIPAMIENTO
ILUMINACIÓN
LIMPIEZA
TRATAMIENTO DE AGUA
DESCALCIFICACIÓN Y
OSMOSIS
CLIMATIZACIÓN
SEGURIDAD
SPAS
SAUNAS

FINANCIACIÓN EN 10 MESES SIN INTERESES. TAE 0%*

*Importe mínimo 120€. Ejemplo de financiación para 600€ en 10 cuotas. Cuota mensual de 60€. Sin comisión de formalización. TIN 0% TAE 0%. Importe total adeudado 600€. Coste total del crédito 0€. Intereses subvencionados por ZONA DE BAÑO. Oferta ofrecida por Banco Cetelem S.A.U., y válida hasta el 28/02/2023.

Consulta en tu tienda Zona de Baño las condiciones de financiación que más se adaptan a tus necesidades.

PUNTOS DE VENTA

ALICANTE

AIGUANET GARDEN AND POOL - Javea
EUROPOOLSHOP - Altea
NEW CHEM - San Vicente del Raspeig
PISCINAS LOS BALCONES - Torrevieja
IPOOL CENTER - Alicante
PISCIBLUE PINAR - Pinar de Campoverde

ALMERÍA

AQUAINDESA - Huércal de Almería

BARCELONA

ALELLA PISCINES - Alella
D'EXTERIORS - Palau Solità i Plegamans
REINDESA BCN - Barcelona
PC POOLS - Manresa
REINDESA VALLDOREIX - Vallldoreix

BADAJOS

SEICO - Don Benito

CANTABRIA

SOLUCIONA - Igollo de Camargo

CASTELLÓN

CONSAN PISCINAS - Vinaroz

CÓRDOBA

PISCINAS CARRIÓN - Córdoba

CIUDAD REAL

PISCINAS TOMELLOSO - Tomelloso

FUERTEVENTURA

POOLMARK PISCINAS - El Matorral

GIRONA

PISCINAS DE LA FLOR - Balnes
PISCINES GELMI - Figueres
REINDESA PLATJA D'ARO - Castell - Platja d'Aro

GRAN CANARIA

SOLICAN PISCINAS - Las Huesas - Telde

HUELVA

JULYPOOL - Aljaraque

HUESCA

CIP - Monzón

IBIZA

PISCINAS JESÚS - Ntra Señora de Jesús

LA CORUÑA

AUGALIA - Cambre

LANZAROTE

SUMINISTROS JL CABRERA - Tias

LEÓN

OCIO JARDIN CARRETERO - León

LLEIDA

AQUASERVEIS - Lleida

LOGROÑO

GADE PISCINAS - Logroño

MADRID

CALDARIUM - Rivas Vaciamadrid
GRIFONSUR - Griñón
POOL & THE GANG - Ajalvir
KAU PISCINAS - Soto de Real

MENORCA

PISCINAS PILIO - Ciutadella

MURCIA

PISCIBLUE - San Javier
SOL Y AGUA 2M - Molina de Segura

NAVARRA

AZ PISCINAS - Villava

PALMA DE MALLORCA

SILLERO E HIJOS - Palma de Mallorca

SANTA CRUZ DE TENERIFE

TECNODRY CANARIAS - Los Realejos

SEGOVIA

AISLAMAX - Valseca

SEVILLA

LA MAYORISTA DEL AGUA - San José de la Rinconada

TARRAGONA

AQUASERVEIS AMETLLA - L'Ametlla de Mar
COSTA PISCINAS - Segur de Calafell
AQUASERVEIS BAIX CAMP - Reus
PISCINES CENTER - Amposta

TERUEL

GUADALOPE PISCINAS - Alcañiz

TOLEDO

AQUA-GARDEN - El Casar de Escalona

VALENCIA

PISCINAS HERMONT - Gandia
POOLPLAY - Valencia

VALLADOLID

NAVARRO ATH - Valladolid

VITORIA

AIT - Vitoria-Gasteiz



ZB

GRUPOZONADEBAÑO

NUESTRAS MARCAS



10 RAZONES

PARA CONFIAR EN ZONA DE BAÑO:

- 1 Ventajas y productos exclusivos.
- 2 Este catálogo de referencia con multitud de artículos y consejos.
- 3 Especialistas a tu servicio.
- 4 Precios bajos y claros.
- 5 Una amplia selección de productos.
- 6 Distribuimos las mejores marcas de los mejores fabricantes.
- 7 Asesoramiento profesional.
- 8 Presupuestos personalizados.
- 9 Atención directa con tiendas especializadas.
- 10 Garantías.

iPrecios exclusivos!

Únete a nuestro **CLUB ZB** y disfruta de unos precios únicos

Pide **GRATIS** tu TARJETA CLIENTE



*No se incluye el montaje ni portes de los productos. Los impuestos están incluidos en todos los precios. Se acepta el pago con tarjetas de crédito. Ofertas válidas hasta el 28 de Febrero de 2023 (hasta agotar existencias o salvo error tipográfico). Precios válidos en Península e Islas Baleares, consultar condiciones en Islas Canarias.

**Precios basados en marzo 2022. Grupo Zona de Baño se reserva el derecho de modificar los precios recomendados.

SUMARIO

PRODUCTOS ZB AQUANATUR	4
PRODUCTOS CONECTIVIDAD	6
FILTRACIÓN	
Filtros Hayward	8
Filtro ZB Aquanatur	9
Casetas de filtración y válvulas	10
Filtros de cartucho	11
Medios filtrantes	13
Bomba ZB Aquanatur LUX	15
Bombas Filtración	16
Bomba ZB Aquanatur VIC	17
Bombas de velocidad variable	18
Energía solar	20
Cuadros eléctricos exclusivos	21
ILUMINACIÓN LED	23
EQUIPAMIENTO	
Juegos de agua	24
Contracorrientes	25
Escaleras y pasamanos	26
Toboganes y trampolines	27
Duchas	28
Duchas solares	29
OCIO Y FITNESS- POOL	31
LIMPIEZA	
Material de limpieza	33
Robots limpiafondos de Aspiración e Impulsión	35
Robots limpiafondos eléctricos ZB Aquanatur	37
Robots limpiafondos Dolphin	38
Robots limpiafondos Active	39
Robots limpiafondos eléctricos	40
PISCINAS PÚBLICAS	
Robots limpiafondos Dolphin	42
Robots limpiafondos piscinas públicas	43
Filtración. Cubiertas. Electrólisis	44
Juegos. Escaleras. Elevador	45
TRATAMIENTO DE AGUA	
Análisis del agua	46
Productos Químicos ZB Aquanatur	47
Dosificación. Equipos ultravioleta	53
Electrólisis ZB Aquanatur	54
Electrólisis: Cloración salina e Hidrólisis	57
CLIMATIZACIÓN Y CUBIERTAS	
Bombas de calor ZB Aquanatur	58
Bombas de calor	61
Cubiertas Telescópicas	62
Cubiertas Automáticas	64
Cobertores y enrolladores	66
SEGURIDAD	
Alarmas	69
Vallas de Piscina	69
PISCINAS Y EXTERIORES	
Revestimientos: Gresite	72
Piscinas de poliéster	74
Construcción: Piscinas de Gunite	76
Rehabilitación e Impermeabilización	77
Bloques poliestireno	78
Lámina armada	79
Piscinas elevadas	80
Piscinas desmontables	81
Accesorios para piscinas desmontables	82
SPAS	
Spas	84
SAUNAS. Finlandesas e Infrarrojos	86
OSMOSIS	87
DESCALCIFICACIÓN	89
EL INVIERNO Y TU PISCINA	90

ZB AQUA NATUR

Desde hace 20 años el Grupo ZB asesora a todos los amantes de su piscina, si eres uno de ellos, queremos proporcionarte un asesoramiento adecuado a tus necesidades.

Te presentamos nuestra marca exclusiva ZB Aquanatur, nuestros equipos recomendados; que solo encontrarás en el 1er grupo de tiendas profesionales para la piscina Zona de Baño.

FILTRACIÓN

ver página 9



BOMBAS

ver página 15



VIDRIO FILTRANTE

ver página 13



CUADROS ELÉCTRICOS

ver página 21



MANGUERA AUTOFLOTANTE

ver página 33



PRODUCTOS QUÍMICOS

ver página 48



ELECTRÓLISIS SALINA

ver página 54



LIMPIAFONDOS ELÉCTRICOS

ver página 37



ILUMINACIÓN

ver página 23



DESCALCIFICACIÓN Y OSMOSIS

ver página 87



BOMBAS DE CALOR

ver página 58



CUBIERTAS AUTOMÁTICAS



ver página 64

ZB AQUA NATUR

BLUE CONNECT

Saber el estado del agua de tu piscina estés donde estés.

Analizador del agua de tu piscina: cloro, pH, sal y temperatura. Mediante WiFi, le dará hasta 20 mediciones al día, comunicando a tu smartphone el estado.



DOMO POOL

Control del jardín y la piscina desde tu smartphone.

Con DOMO-POOL tendrás el control de hasta 6 funciones. Podrás encender, apagar o programar la filtración, la temperatura a través de la bomba de calor, luces, riego, cubierta, etc. y regula el cloro, pH y salinidad.

Compatible con los cloradores salinos ZB. Todo ello por WiFi desde tu smartphone.



BOMBA DE CALOR ZB AQUANATUR

Programar la temperatura del agua de tu piscina desde el smartphone.

Las bombas de calor ZB AQUANATUR, FULL INVERTER reversibles, además de tener el mejor rendimiento, arranque suave y de las más silenciosas del mercado, viene integrado con un módulo WiFi que te permite controlar de forma remota la temperatura del agua de tu piscina.



CUADRO ELÉCTRICO CON WIFI

Diseñado tanto para la protección de una bomba de filtración como para los focos. El control se realiza con una app para móvil.



Con ZB, el futuro está presente!

HAMMER i

Limpia el fondo de tu piscina desde tu smartphone.

Robot limpiafondos que puedes programar a través de tu teléfono móvil y mediante bluetooth: las horas de funcionamiento, tipo de trabajo: sólo suelo, suelo y paredes o línea de flotación, o manejarlo manualmente. Todo ello a través de una APP muy intuitiva.



ZB EXPERT Y ZB SMART

Control WiFi.

Controla tu piscina desde tu smartphone al instalar un equipo de electrólisis.

Última generación de clorador salino que a través de tu pantalla táctil o del módulo WiFi integrado, puedes controlar hasta 4 funciones de tu piscina: cloración, bomba de filtración, luces, bomba de calor, cubierta, etc. Siempre conectado a tu piscina.



TIRAS AQUACHECK

Control del agua a través de tu smartphone.

La combinación de tiras AQUACHECK y el móvil hace que sepamos en segundos los parámetros principales del estado del agua de tu piscina: cloro, pH, sal.

Además, la aplicación nos aconseja el tratamiento necesario para mantener el agua en condiciones óptimas.



CONSULTA PRECIOS
EN TU TIENDA **ZB**

Ahora lo verás todo claro!

TODA UNA GAMA DE FILTROS

La filtración de la piscina es fundamental para conseguir un agua en óptimas condiciones. Esto junto a un buen asesoramiento en producto y equipamiento para la desinfección del agua. En Zona de Baño te asesoramos para la elección de tu equipo de filtración y te aconsejaremos según el volumen y el uso de la piscina, de cuáles son los equipos que mejor funcionarán, para que el agua de tu piscina sea cristalina.

Existen muchas posibilidades a la hora de escoger un filtro. Desde filtros de poco diámetro y muy económicos con pequeños motores para piscinas con poco volumen y poco uso, hasta filtros laminados reforzados, con más garantía adicional, como nuestro filtro exclusivo ZB Aquanatur Etna, en diferentes diámetros. Déjate aconsejar por nuestros profesionales.

Sabías qué...?

El equipo de filtración básico está compuesto por: **FILTRO + BOMBA + CUADRO ELECTRICO**

FILTROS

FILTRO HAYWARD Powerline (con válvula lateral)

Fabricados en polietileno de alta densidad. Provistos de purgador automático, válvula lateral de 6 posiciones, manómetro, cuba anticorrosión, base inyectada en ABS para una perfecta fijación del filtro, conexiones: 1½ y 2 pulgadas.



Ø	520 mm	600 mm
Caudal a 50 m³/h/m³	10 m³/h	14 m³/h
Carga arena de sílex	100 kg	150 kg
Carga de vidrio filtrante	85 kg	130 kg
Vol. piscina recomendado	50 m³	80 m³
	370,00 €	410,00 €



KIT DE FILTRACIÓN

Filtro de 410 mm con posibilidad de bomba de 0,50 CV o 0,33 CV. las 2 con prefiltro y válvula 6 vías.

KIT DE FILTRACIÓN PEQUEÑAS PISCINAS

ver página 82

KIT FILTRO + BOMBA

4 m³/h 6 m³/h 10 m³/h

Bomba 0,25 CV Bomba 0,33 CV Bomba 0,75 CV

Grupo de filtración con filtro soplado y bomba de la marca HAYWARD con la mejor garantía. Instalados en una pequeña plataforma e incluye kit de uniones. Ideal para piscinas pequeñas y/o locales técnicos con poco espacio.



FILTRO ZB AQUANATUR IRAZU Laminado

¡Filtración excelente!

Filtro laminado fabricado en poliéster y reforzado en fibra de vidrio.

Incluye: Manómetro y válvula selectora de 6 vías con enlaces de 1½" en los filtros de Ø 500 y Ø 600 mm, y 2" en Ø 780 mm.

- Altura óptima para su instalación en casetas compactas.
- Gran abertura superior para facilitar la carga de arena o vidrio (cristal).
- Hasta 3 años de garantía en el depósito.



Ø 500 mm	Ø 600 mm	Ø 780 mm
10 m³/h	14 m³/h	22 m³/h
420,00 €	450,00 €	740,00 €



MATERIAL FILTRANTE

Es muy importante la elección de un lecho filtrante según nuestras necesidades (arena, vidrio, diatomeas, cartuchos...).

ver página 13



ETNA 500mm



ETNA 750mm



ETNA 600mm



El filtro ZB AQUANATUR ETNA es un filtro laminado en poliéster y fibra de vidrio, lo que le confiere una altísima calidad, obteniendo un funcionamiento óptimo incluso a altas presiones de trabajo. Incluye: Manómetro y válvula selectora de 6 vías con enlaces de 1 1/2" en los filtros de Ø 500 y 600 mm, y 2" en Ø 750 mm. **La correcta filtración se obtiene con la correcta elección del conjunto de filtración. Elija la mejor combinación de bomba, filtro y lecho filtrante.**

FILTRO ZB AQUANATUR ETNA

Ø	500 mm	600 mm	750 mm	
Caudal a 50 m ³ /h/m ²	9 m ³ /h	14 m ³ /h	22 m ³ /h	
Carga de arena de sílex	90 kg	125 kg	305 kg	
Carga de vidrio filtrante	80 kg	110 kg	260 kg	
Vol. piscina recomendado	50 m ³	80 m ³	110 m ³	
PVP	450,00 €	480,00 €	780,00 €	
PVP CLUB ZB:	430,00 €	465,00 €	750,00 €	
Bomba recomendada ZB AQUANATUR	¾ cv	1 cv	1,5 cv	
Dimensiones (ver gráfico)	H	855 mm	900 mm	1035 mm
	M	415 mm	455 mm	555 mm
	N	290 mm	330 mm	325 mm
	D	530 mm	630 mm	780 mm

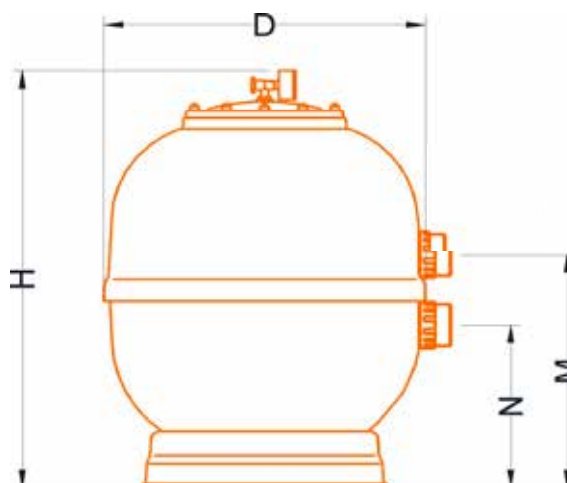

CASETAS DE FILTRACIÓN

CASETAS ENTERRADAS

CASETAS ENTERRADAS VACÍAS

Para filtro ø 500 mm Para filtro ø 600 mm

CASETA ENTERRADA CON FILTRO ZB IRAZU + BOMBA ZB AQUANATUR

Filtro ø 500 Filtro ø 600
+ Bomba 3/4 CV + Bomba 1 CV



Casetas montadas Desde **1290€**

CASETAS ELEVADAS

- Caseta o cobertizo de ordenación exterior con doble puerta y tapa abatible.
- Material : polipropileno inyectado.
- Textura efecto madera.
- Posibilidad de cierre con candado.
- Fácil montaje mediante Sistema Click.
- Suelo incluido y elevado para aislar del agua.
- Tapa de fácil apertura con pistón hidráulico.
- No necesario mantenimiento.
- Capacidad: 1200 L.



CASETA ELEVADA CON FILTRO ZB IRAZU + BOMBA ZB AQUANATUR

Filtro ø 500 Filtro ø 600
+ Bomba 3/4 CV + Bomba 1 CV

CASETAS SEMI-ENTERRADAS



CASETA SEMI-ENTERRADA VACÍA

Para filtro ø 500 mm

CASETA SEMI-ENTERRADA CON FILTRO + BOMBA ZB AQUANATUR

Filtro ø 500 Filtro ø 600
+ Bomba 3/4 CV + Bomba 1 CV



Sabías qué...?

Las casetas pueden ser enterradas, semienterradas o elevadas, fabricadas en materiales resistentes a la intemperie. En su interior se instala un equipo de depuración con filtro de arena, vidrio o cartucho, válvula selectora, bomba de recirculación y batería de válvulas, (SIN CUADRO ELÉCTRICO).

También podemos instalar equipos de dosificación diversos, como equipos de electrolisis, pH, etc. para obtener el máximo rendimiento en el mínimo espacio.

CASETAS MONTADAS con FILTRO + BOMBA ZB AQUANATUR



+



Conjunto Desde **1770€**

CASETA ENTERRADA O ELEVADA + FILTRO ZB AQUANATUR ETNA + BOMBA VIC

VÁLVULAS SELECTORAS

Para obtener agua en condiciones óptimas, el sistema de filtración debe trabajar diariamente de forma adecuada y con los lavados del filtro requeridos en cada momento.

Una válvula selectora automática permite al usuario despreocuparse totalmente de la problemática de la filtración de tu piscina. Con una simple programación del teclado integrado, el sistema le permitirá obtener un funcionamiento totalmente automático de tu piscina.

VÁLVULA SELECTORA AUTOMÁTICA VRAC III BASIC

1 1/2" Lateral
900,00 €



VÁLVULA SELECTORA MANUAL FILTRO AQUANATUR

160,00 €

PVP CLUB ZB: 135,00 €



FILTROS DE CARTUCHO

El **filtro de cartucho** presenta la ventaja de una buena filtración, entre 20 y 25 micras. Es compacto y particularmente adecuado para lugares con poco espacio y permite evitar descargas de agua clorada cada vez más reglamentadas. Para limpiarlo, es suficiente con sacar el cartucho y enjuagarlo con un poco de agua del grifo.



FILTRO SWIMCLEAR MULTICARTUCHO
30 m³/h

SWIMCLEAR MULTICARTUCHO

- 2 veces más eficaz que el filtro de arena: 20 a 25 micras.
- Sin contralavado. Ahorro de agua.
- Posibilidad de instalación en exterior gracias a su cuba resistente a intemperie.
- Se requiere una altura mínima de 650 mm por encima del filtro para la apertura.

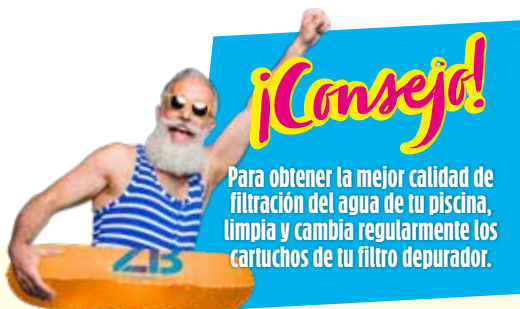

Descubra los 3 nuevos filtros de cartucho SwimClear, su diseño ha permitido mejorar considerablemente la eficiencia hidráulica y la calidad de filtración:

- **Optimización de la hidráulica:** mejor distribución del agua alrededor del cartucho, el filtro captura más residuos.
- **Filtración eco-responsable:** ahorro de energía y de productos químicos.
- **Fácil instalación y mantenimiento.**

FILTRO DE CARTUCHO SWIMCLEAR

20 m³/h	25 m³/h	30 m³/h
570,00 €	640,00 €	760,00 €



FILTRO DE CARTUCHO STAR CLEAR

5'7 m³/h 11 m³/h

FILTRO DE RECAMBIO STAR CLEAR

5'7 m³/h 11 m³/h



MULTICLONE 12 PREFILTRO CENTRIFUGO



- El MultiCyclone está diseñado para filtrar la suciedad que es más pesada que el agua, la suciedad que está flotando no podrá ser filtrada a través de la filtración centrífuga.
- Solamente necesita 15 litros de agua para limpiar el MultiCyclone.
- Al mismo tiempo que la bomba está funcionando, simplemente tendrá que abrir la válvula de purga hasta que la suciedad haya salido fuera.
- El MultiCyclone es fácil de instalar y es apropiado para la mayor parte de los sistemas de filtración de piscina. No tiene piezas en movimiento que se puedan desgastar y necesitar ser sustituidas.
- Recomendado en piscinas con cloración salina.

FILTRO NANOFIBER AUTOLIMPIABLE

Filtro de Cartucho con posibilidad de contralavado. Diseño y funcionalidad óptima.

- **Filtración más eficiente:** sistema de redirección del flujo de agua.
- Favorece al reparto homogéneo de la suciedad, aumentando la vida útil del filtro.
- Incluye válvula selectora.
- Fácil de limpiar.
- Compatible con equipos de filtrado y bombeo actuales.

FILTRO DE CARTUCHO NANOFIBER

150 180 200



EL MEJOR MEDIO DE FILTRADO

AFM[®]
ACTIVATED FILTER MEDIA **ng**
new generation

Nadar en agua potable es posible ¡Infórmese!



EL ÚNICO QUE FILTRA EL 95% DE PARTÍCULAS DE 1 MICRA



EL AGUA MÁS SEGURA

Previene el crecimiento de bacterias y canales preferentes en el lecho filtrante



EL AGUA MÁS SALUDABLE

Previene la formación de dañinos THM y olor a cloro (tricloraminas)



LA FILTRACIÓN MÁS SOSTENIBLE

Proporciona un rendimiento estable superior a todos los otros medios filtrantes

1 MICRON

EL AGUA MÁS TRANSPARENTE

Ofrece una filtración estable y constante por debajo de 1 micra. Certificado por IFTS



LOS COSTES MÁS BAJOS

El menor consumo de químicos y unos ahorros sustanciales en agua de contralavados

Ver video AFM[®] ng



PSPPOOL
EQUIPMENT



NSF/ANSI 61

¡PORQUE NO TODOS LOS CRISTALES SON IGUALES!

Rendimiento de eliminación del tamaño de partículas

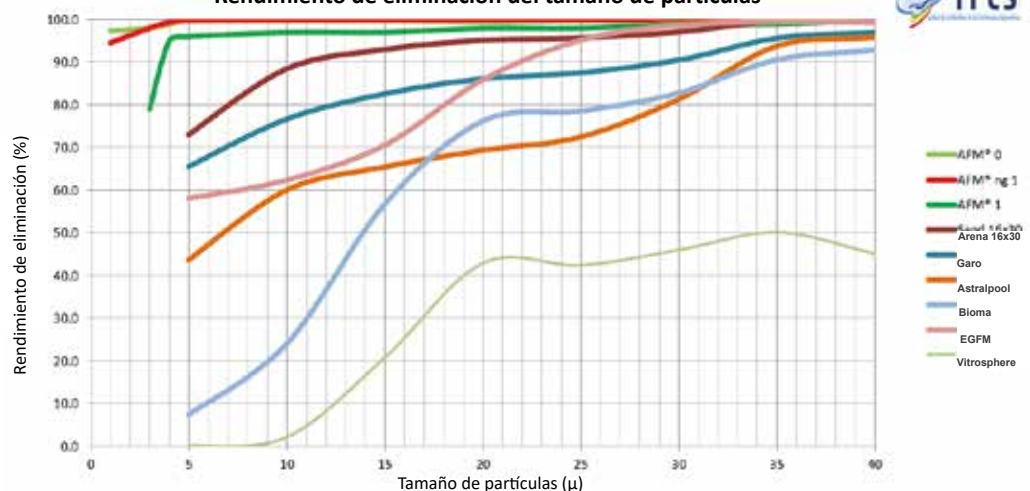

ifts
International Filtration Technology Society



Beneficios del vidrio filtrante:

- Mayor calidad y claridad del agua, al filtrar partículas más pequeñas.
- Mayor resistencia a ser contaminado, debido a su superficie pulida.
- Más fácil de limpiar, usando hasta un 50% menos de agua en cada lavado, debido a su superficie pulida.
- Ahorro energético, ya que requiere de menos lavados y de menor duración.
- Gran resistencia al desgaste por erosión, alargando su vida útil mas allá de la vida del filtro.
- Reduce el consumo de productos químicos ya que impide la proliferación de algas y bacterias en el interior del filtro.
- Totalmente compatible con cualquier filtro de sílex.
- Menor cantidad de carga filtrante, ya que debido a su alta densidad frente al sílex hace que necesite únicamente un 85% de la carga habitual.
- AENOR certifica que la procedencia de la materia prima proviene de vidrio de preconsumo garantizando siempre un vidrio puro y sin materia orgánica ni residuos.



Fabricado ecológicamente a partir de vidrio reciclado.
Rendimiento superior al sílex.
Su duración es ilimitada.

SACO DE VIDRIO FILTRANTE ZB AQUANATUR

20 Kg / Grado 1 (0,6 - 1,2) 20 Kg / Grado 2 (1,2 - 2,0)



DIATOMEAS

25 Kg/saco
 CELITE 545



DIATOMEAS CELATON

20 Kg/saco

Las diatomeas son fósiles de origen marino, con gran diversidad de formas, que favorecen la retención de las partículas en suspensión por lo que aumentan el rendimiento de la filtración (aptas para filtros de diatomeas).

ARENA DE SILEX

Saco de 25 Kg



Areña y grava para filtros de piscinas de sílice húmeda con gran porcentaje de pureza. Compuesto resultante de la combinación del sílice con el Oxígeno (esta molécula es insoluble al agua) Granulometría controlada. Consultad según su filtro.



AFM MEDIO FILTRANTE ACTIVADO

¿QUÉ ES AFM®?

El único medio de filtrado capaz de filtrar más del 95% de partículas de 1 micra.

Resultado de 35 años de Investigación y Desarrollo, AFM® (Activated Filter Media) es el sustituto de la arena, que puede instalarse en cualquier tipo de filtro de arena sin realizar modificaciones.

Fabricado de vidrio verde y marrón, AFM® ha sido sometido a un proceso único de activación que lo convierte en auto-esterilizante y que le proporciona un mayor rendimiento de filtración mecánico y electrostático.



COMFORT

65 modelos para el encaje perfecto en su piscina

MICRO 0,25-0,50 HP

La bomba ideal para piscinas desmontables



MINI 0,33-1,5 HP

La bomba para tu piscina en casa



ND.2 0,8-2 HP

Versión actualizada de la ND.1



MAXI 1,5-4 HP

La más grande de la gama



MINI-SOLAR

Conexión directa a placas o alternativamente a red. La bomba se encarga de todo lo demás. Motor de imanes permanentes.



KIT FILTRACIÓN

Perfecto para piscinas desmontables con válvula 6 vías y conexión Ø 32-38



ENDURANCE

Gama para piscina pública con más de 300 modelos disponible para cubrir cualquier necesidad.



BOMBA ZB AQUANATUR LUX

ZB AQUANATUR

Las bombas ZB Aquanatur son las bombas con mejor calidad / precio del mercado, desde 0,5 CV a 3 CV.

BOMBA ZB AQUANATUR LUX



Motor clase
IE3
Equivalente a A+++

Eficiencia Premium

Características:

- Bomba tipo monobloc con cestillo para prefiltro de gran capacidad.
- Eje de motor separado totalmente del agua de la piscina. Total separación eléctrica.
- Protección térmica incluida en bombas hasta 1 CV.
- Tapa de prefiltro transparente reforzada con llave para su apertura.
- Tornillería inoxidable.
- Aspiración en 2" para evitar pérdida de carga.
- Temperatura de trabajo hasta 60°.
- Motor con protección IP55 aislamiento clase F 2850 r.p.m.

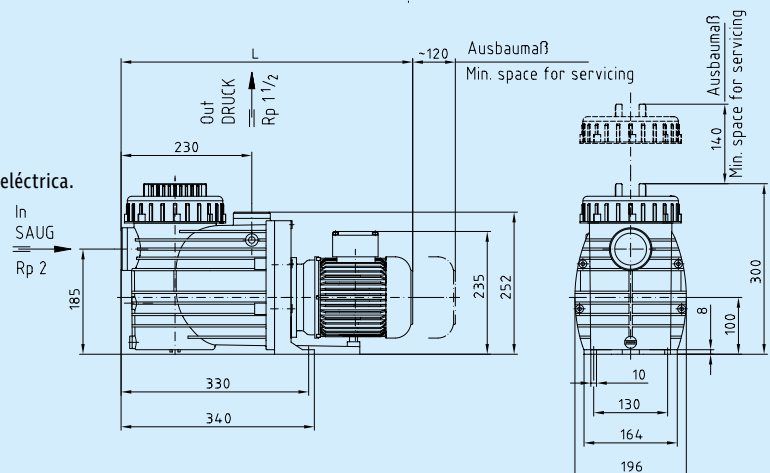

BOMBA ZB AQUANATUR LUX

	1/2 CV	3/4 CV	1 CV	1,15 CV	1,5 CV	2 CV	1 CV	1,15 CV	1,5 CV	2 CV
Monofásico	✓	✓	✓	✓	✓	✓				
Trifásico							✓	✓	✓	✓
Caudal (10 m.c.a)	8 m ³ /h	12 m ³ /h	13 m ³ /h	14 m ³ /h	22 m ³ /h	25 m ³ /h	13 m ³ /h	14 m ³ /h	22 m ³ /h	25 m ³ /h
Consumo	0,37 kW	0,55 kW	0,65 kW	0,85 kW	1,10 kW	1,50 kW	0,65 kW	0,75 kW	1,10 kW	1,50 kW
Volumen piscina	30 m ³	50 m ³	80 m ³	90 m ³	110 m ³	120 m ³	80 m ³	90 m ³	110 m ³	120 m ³
Filtro ZB recomendado	Ø 400	Ø 500	Ø 600	Ø 650	Ø 750	Ø 900	Ø 600	Ø 650	Ø 750	Ø 900
PVP	370,00 €	390,00 €	400,00 €	420,00 €	500,00 €	530,00 €	410,00 €	420,00 €	530,00 €	550,00 €
PVP CLUB ZB	355,00 €	365,00 €	385,00 €	405,00 €						

BOMBAS FILTRACIÓN



Bomba HAVWARD
de dimensiones reducidas:

BOMBA STAR PUMP

1/4 CV (5,4 m³/h)	1/3 CV (7,3 m³/h)	1/2 CV (10,8 m³/h)	3/4 CV (13 m³/h)	1 CV (15 m³/h)	1,5 CV (17,2 m³/h)
210,00 €	220,00 €	230,00 €	240,00 €	270,00 €	280,00 €

Bomba Star Pump
Desde
210€

- Resultados excepcionales, una de las mejores de su categoría.
- Cesta de prefiltro de 1,1 litros.
- El prefiltro se abre fácilmente por la tapa de un cuarto de vuelta.
- Salida en 50 mm o adaptadores acanalados \varnothing 32/38 mm (INCLUIDOS).



Bomba Silen
Desde
310€

BOMBA ESPA

NUEVO DISEÑO.
NUEVOS MATERIALES.
ULTRA-SILENCIOSA.
AUTO-ASPIRANTE 4m.

Recirculación y filtración de agua en piscinas pequeñas y medianas. Completamente silenciosas:

- Cuerpo bomba, pie bomba, rodete, soporte sello y difusor en tecnopolímero.
- Eje motor en acero inoxidable AISI 431.
- Cierre mecánico especial en AISI 316.
- Carcasa motor en aluminio.
- Juntas en NBR. Rodamientos hasta 160 °C.

BOMBA SILEN

I 33	I 50	I 100	S 60	S 75	S 100	S 150
8 M	12 M	15 M	12 M	15 M	18 M	22 M
310,00 €	320,00 €	340,00 €	400,00 €	410,00 €	420,00 €	510,00 €



Bombas auto-aspirantes monofásicas: KRIPSOL

- Cuerpo de bomba en termoplástico inyectado.
- Turbina en noryl con F.V. y con inserto en AISI 303.
- Tapa de cuerpo en policarbonato transparente, cierre por medio de palomillas abatibles con espárragos en acero inoxidable y anillo tórico.
- Motor: protección IP 55, aislamiento clase F, 50 Hz, 2.850 r.p.m.
- Estas bombas pueden ser usadas con agua de mar.

BOMBA KS MONOFÁSICA

3/4 CV (11,5 m³/h)	1 CV (15 m³/h)	1,5 CV (21,9 m³/h)	2 CV (25,7 m³/h)	3 CV (29,5 m³/h)
380,00 €	390,00 €	420,00 €	500,00 €	590,00 €

KS Monofásica
Desde
380€



Bomba Mini
Desde
255€

Diseñada para la recirculación del agua de piscinas pequeñas y medianas

- Autoaspirante hasta 4mca • Apta para funcionar con cloradores salinos o con agua de mar.
- Disponible motor trifásico de alta eficiencia energética tipo IE3 según estándar IEC 60034-30-1.
- Protección térmica incluida en las versiones monofásicas.
- Sello mecánico y rodamientos de gran calidad.
- Tapa transparente de simple manejo que facilita el mantenimiento de la bomba.
- Cesta prefiltro incorporada en el cuerpo bomba.
- Clase de aislamiento: F.
- Protección: IP55 • Motor: 50Hz/2900 rpm.

BOMBA MINI

33 Mono
50 Mono
80 Mono
100 Mono
150 Mono
80 Tri
100 Tri
150 Tri



Bomba Mini Star
Desde
295€

BOMBA MINI STAR

50 M	75 M	100 M
295,00 €	300,00 €	330,00 €

- Bomba auto-aspirante con prefiltro incorporado de grandes dimensiones. Alta capacidad de aspiración.
- Cuerpo de bomba, disco portasetelo y difusor en polipropileno reforzado con fibra de vidrio.
- Eje en acero inoxidable AISI-316.
- Tapa transparente de policarbonato con sistema de cierre por pomos roscados.
- El sistema permite dos tipos de conexiones: Rosca H 1½" o PVC encolar \varnothing 50.
- Rodamientos de motor lubricados de por vida, para garantizar larga durabilidad y baja emisión de ruido.
- Temperatura máxima del agua: 40°C.

¡Una bomba económica al mejor precio!



Bomba Liberty
Desde
200€

BOMBA LIBERTY

3/4 CV	1 CV	1,5 CV
200,00 €	210,00 €	230,00 €

- Bomba centrífuga autoaspirante.
- Tapa de filtro roscada con palanca de mano.
- Excelente rendimiento para piscinas privadas.
- Cuerpo de bomba e impulsor: Tecno-polímero.
- Sello mecánico: cerámico / acero inoxidable.
- Motor de rendimiento continuo para trabajo pesado.

BOMBA ZB AQUANATUR VIC

ZB AQUANATUR

Las bombas ZB Aquanatur son las bombas con mejor calidad / precio del mercado, desde 0,5 CV a 3 CV.

FILTRACIÓN

BOMBA ZB AQUANATUR VIC

Características:

- Tuerca de prefiltro con llave para fácil apertura.
- Rosca exterior ACME75 y rosca interior estándar 2".
- Facilidad de mantenimiento del prefiltro.
- Mayor durabilidad y fiabilidad por mayor tamaño del rodamiento delantero.
- Diseño hidráulico eficiente.
- Enlaces unión tubo incluidos.

El cuerpo de la bomba está construido con **termoplásticos de última generación**.

Las bombas son autoaspirantes de **1/2 cv hasta 3 cv** y se proporcionan con motores monofásicos y trifásicos.

En el cuerpo de la bomba se ha integrado un prefiltro para evitar la entrada de objetos extraños que pudieran dañar las partes hidráulicas de la bomba. Los motores que se suministran con el conjunto motor bomba han sido protegidos con IP-55 y acondicionados para soportar ambientes calurosos y niveles de humedad elevados. Rodamiento delantero de tamaño superior para mejorar la resistencia a esfuerzos axiales.

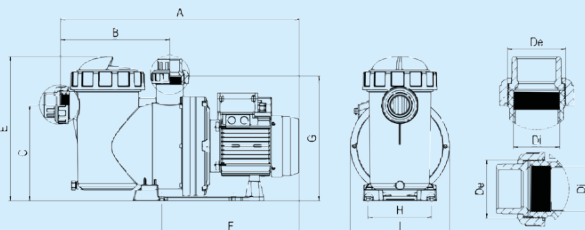

BOMBA ZB AQUANATUR VIC

MOTOR			DIMENSIONES										
CV	VOLTAGE	H max.	A	B	C	De	Di	E	F	G	H	I	Ø TUBO
3/4	230	14	581	281	246	ACME D.75	2" GAS	372	322	321	164	254	50
1	230	17	581	281	246	ACME D.75	2" GAS	372	322	321	164	254	50
1	230/380	17	581	281	246	ACME D.75	2" GAS	372	322	321	164	254	50
1 1/2	230	18	615	281	246	ACME D.75	2" GAS	372	322	321	164	254	63
2	230	18	615	281	246	ACME D.75	2" GAS	372	322	321	164	254	63
2	230/380	18	615	281	246	ACME D.75	2" GAS	372	322	321	164	254	63
3	230/380	22,5	615	281	246	ACME D.75	2" GAS	372	322	321	164	254	63

BOMBA ZB AQUANATUR VIC

	1/2 CV	1/2 CV	3/4 CV	3/4 CV	1 CV	1 CV	1,5 CV	1,5 CV	2 CV	2 CV	3 CV
Monofásico	✓		✓		✓		✓		✓		
Trifásico		✓		✓		✓		✓		✓	✓
Caudal (10 m.c.a) l/h	10.000	10.000	11.000	11.000	16.000	16.000	21.500	21.500	26.000	26.000	34.000
Consumo kW / h	0,43	0,43	0,61	0,60	0,78	0,76	1,10	1,10	1,46	1,46	2,20
Volumen piscina m³	40	40	50	50	80	80	110	110	130	130	170
Filtro ZB recomendado	Ø 500	Ø 500	Ø 500	Ø 500	Ø 600	Ø 600	Ø 750	Ø 750			
PVP	465,00 €	465,00 €	475,00 €	475,00 €	490,00 €	490,00 €	570,00 €	570,00 €	580,00 €	580,00 €	650,00 €

BOMBAS DE VELOCIDAD VARIABLE

BOMBA QP

Pantalla táctil



Sabias qué...?

Funcionando a baja velocidad tienes hasta un 88% de ahorro en tu consumo de electricidad.

BOMBA VELOCIDAD VARIABLE QP

1,5 HP

2 HP

3 HP

Bomba de velocidad variable
Desde **750€**

Características:

- Bomba de velocidad variable, apta para piscinas privadas.
- Alto rendimiento energético.
- Interface sencilla e intuitiva.
- Adaptable a las nuevas construcciones y a las sustituciones.
- Controlador incorporado con botones táctiles para la visualización de la información.
- Nueva caja de conexiones de fácil acceso.
- Tapa de apertura fácil acceso.
- Conectores de unión incluidos.
- Potente motor con protector térmico incorporado.
- Alcance máximo de succión: 2.5 m
- Doble seguridad para separar el agua y la electricidad.
- IP55 y clase F
- Diseño inteligente de interfaz de pantalla táctil completa
- Temporizador opcional para 24 horas de funcionamiento.
- Larga vida útil
- Certificado CE
- Ahorro de energía de hasta el 80%.
- Última tecnología en bombas, donde podemos variar la velocidad para adaptarla al uso que necesitemos.

Curva H/Q [Bar(m³/h)]

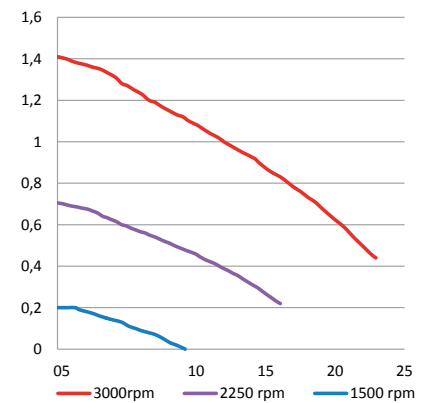

BOMBAS DE VELOCIDAD VARIABLE

Más silenciosas

Un gran confort acústico gracias a que **las bombas giran a menos revoluciones**. Altas velocidades sólo se utilizan para los contralavados.

Más eficaces

Gracias a su funcionamiento las 24 horas del día:

- El agua es filtrada, tratada y calentada **en continuo**.
- La bomba gira más despacio: **más silencioso, menos presión** y por lo tanto, **menor riesgo de fugas**.

Hasta un 88% de ahorro en tu consumo de electricidad

El volumen de agua total de la piscina debe ser renovado como mínimo 3 veces al día y representa el mayor gasto energético de una piscina. **Por esta razón, Hayward innova de nuevo, con las bombas de velocidad variable.**

Principio: el agua circula permanentemente a baja velocidad. Resultado: **el consumo eléctrico disminuye hasta en un 88%**

Montaje sencillo

Fácil instalación incluso en caso de renovación.

La interface usuario permite un **acceso a las informaciones y un control intuitivo de sus 3 velocidades**.

Silencio. Ahorro. Calidad de filtración.

BOMBA MAXFLO XL VSTD



- Baja velocidad de filtración:** para un funcionamiento normal las 24 horas del día.
- Alta velocidad de filtración:** para tratar un agua estropeada o para hacer funcionar un limpiafondos de aspiración.
- Velocidad rápida:** para las operaciones de mantenimiento (limpieza de filtro, vaciado de la piscina, cebado...).

**BOMBA
MAX-FLO XL VSTD**
1 CV 1,5 CV
1.050,00 € 1.290,00 €



Caja rotativa, para facilitar el acceso a la interface en los locales pequeños.

Características:

- Disponible en **1 y 1,5 CV**.
- Motor de Imán Permanente: **ahorro de electricidad hasta 85%***.
- **Extremadamente silenciosa**.
- **Control remoto**, incluso desde smartphone, conectándola a AquaRite® +
- **Control pad orientable 180°** para mejor acceso.
- Cierre prefiltro Twist-Lock, **sin herramientas**.
- **Enlaces suministrados**.
- Recomendada para piscinas **hasta 65 m3****.

* Funcionando a baja velocidad. Ahorro potencial generalmente constatado del 65 %.

** Funcionando las 24 h a baja velocidad.

Modelo 1 CV

Presión (mbar)

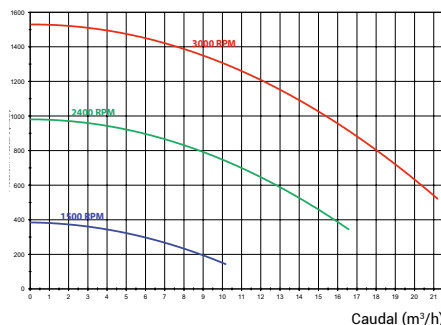

Modelo 1,5 CV

Presión (mbar)

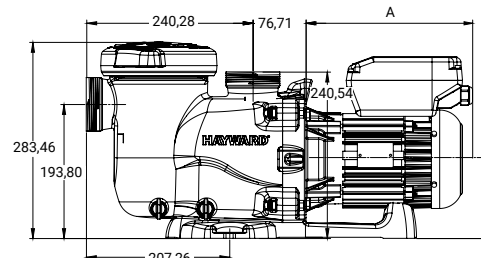
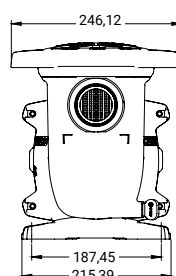
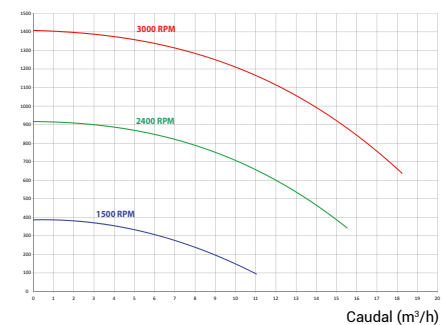

El **módulo de control** intuitivo muestra toda la información necesaria, como por ejemplo el consumo de energía en tiempo real. Mejora de la unidad de control, a la que se han añadido cinco programas diarios. Función "Skimming" que permite un barrido de la superficie automáticamente cada 1, 2 o 3 horas. Modo de temporizado.

ENERGÍA SOLAR

Bomba diseñada para la filtración de agua de piscinas. Conexión directa a paneles solares. Alternativamente, dispone de conexión directa a red eléctrica.

Características:

- Alta eficiencia energética gracias al motor de imanes permanentes.
- Velocidad variable autoajustable en función de la radiación solar.
- Control electrónico para la optimización del punto de trabajo.
- Ahorro energético gracias a la alimentación por paneles solares.
- IP55 para entornos húmedos y polvorientos.
- Alimentación mediante paneles solares o a través de red eléctrica.
- Entradas para señal de activación externa.
- Controlador integrado: fabricado en aluminio y con ventilación independiente para garantizar un buen rendimiento térmico.
- Motor trifásico síncrono: motor de imanes permanentes de alta eficiencia.
- Aplicación para móvil ANDROID e iOS, con conectividad Bluetooth para la configuración de los parámetros de funcionamiento de la bomba.
- Tmax: 40°C.



BOMBA MINI-SOLAR

1.480,00 €

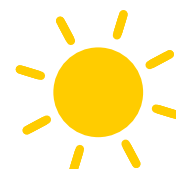

ENERGÍA SOLAR PIENSA EN VERDE



¡Consejo!

Más ahorro.
El autoconsumo eléctrico
ha llegado a tu piscina.
Ahora puede funcionar
sin red eléctrica.

KIT AUTOCONSUMO y KIT VIVIENDA

Kit fotovoltaico de 3000w / 5000w

Estructura con inclinación. Incluye paneles fotovoltaicos, inversor y estructura.

Kit fotovoltaico para vivienda aislada

Kit fotovoltaico para vivienda aislada, ideal para suministrar electricidad a emplazamientos sin conexión a la corriente.

INCLUYE

- Paneles Fotovoltaicos.
- Batería.
- Inversor.
- Garantía Paneles Fotovoltaicos: 12 años de producto y 25 años de producción lineal.

Kit
Vivienda
asilada
Desde
1.390€



**CONSULTA
PRECIOS
EN TU TIENDA
ZB**

SIEMPRE LOS MEJORES PRECIOS

ZB AQUA NATUR

CUADROS ELÉCTRICOS EXCLUSIVOS

Cuadros WiFi

El cuadro eléctrico WiFi está diseñado tanto para la protección de una bomba de filtración como para los focos. El control se realiza mediante selector exterior que en automático ofrece el funcionamiento con una **app para móvil**.



Cuadro eléctrico con Wifi Desde **560€**

CUADROS WIFI



Cuadros Eléctricos

- Caja estanca en policarbonato IP65.
- Guardamotor magnetotérmico regulable en intensidad en función de la potencia de la bomba.
- Incluye Diferencial bipolar 40 A.
- Interruptor manual o automático para la filtración y reloj programador frontal de 24 horas.
- Interruptor de encendido y apagado para foco/s (modelos con Iluminación).
- Protección a la entrada y salida.
- Disponibles para controlar bombas hasta 2 CV.



CUADRO ELÉCTRICO ZB AQUANATUR FILTRACIÓN E ILUMINACIÓN HASTA 1 CV

100 w
200,00 €



CUADRO ELÉCTRICO ZB AQUANATUR HASTA 1 CV

FILTRACIÓN Hasta 1 CV
135,00 €



CUADRO ELÉCTRICO ZB AQUANATUR FILTRACIÓN E ILUMINACIÓN HASTA 1 CV

100 w 300 w 2x300 w con diferencial
220,00 € 240,00 € 320,00 €

¿COMO ESCOGER UN CUADRO ELÉCTRICO?

Los cuadros eléctricos se encargan de la programación de la bomba y también de diferentes motores, dando órdenes para que éstos se pongan en marcha o se paren. Son elementos muy importantes para tu piscina.

Tienen integrado un reloj temporizador que además de programar el encendido y el apagado del motor, su función principal es si tu piscina tiene iluminación, poder controlar el encendido y apagado de las luces. Dependiendo de los proyectores que tenga tu piscina, los hay con uno o más transformadores.

En la elección del cuadro eléctrico hay que tener en cuenta la potencia que va a necesitar el equipamiento de tu piscina. En ZB te recomendamos el cuadro que más te convenga.





 **BADU**®



ILUMÍNATE con las mejores ideas

Ofrecemos una amplia gama de proyectores LED y lámparas estándar PAR 56 para cambiar sólo la lámpara en tu proyector existente. Disponemos de varios modelos de lámparas LED blancas y lámparas RGB de multicolor, la diferencia entre los distintos modelos es la luminosidad emitida.

Con las lámparas LED RGB puede programar secuencias de colores de forma automática, adaptando el ambiente de tu piscina a cada situación y opcionalmente se pueden programar con un mando a distancia.

Sin olvidar que este sistema es fácil y rápido de instalar, dura hasta 10 veces más que un proyector tradicional y consume 90% menos de energía eléctrica.



Sabías qué...?
Una lámpara LED consume hasta 12 veces menos que una tradicional.





Para poder disfrutar durante las noches de tu piscina con toda seguridad, una buena iluminación te da el toque de estética que hace de tu piscina un rincón de ensueño. Desde que la iluminación LED está presente, disponemos de una gran variedad de productos que nos permiten crear espacios únicos.

PROYECTOR PLANO

CONJUNTO MODULADOR DE SINCRONIZACIÓN + MANDO DE CONTROL REMOTO

Para focos ZB Aquanatur LED 2 Hilos
90,00 €



	STANDARD 	ZB ALTA 	EXTRA 
BLANCO 	900 Lumens 180,00 €	252 LED 145,00 €	252 LED Blanco Cálido 175,00 €
RGB 	180 Leds + Mando a distancia 200,00 €	252 LED 175,00 €	252 LED para controlador RGB 185,00 €
			4 Hilos PVM 12 VDC con cable 240,00 €
			2120 Lumens RGB 140,00 €

LÁMPARAS



	STANDARD 	ZB ALTA 	EXTRA 
BLANCO 	900 Lumens 99,00 €	252 LED 95,00 €	252 LED Blanco Cálido 140,00 €
RGB 	180 Leds + Mando a distancia 155,00 €	252 LED 125,00 €	252 LED para controlador RGB 135,00 €
			24 LED HP 165,00 €
			4 Hilos PVM 12 VDC con cable 185,00 €
			24 LED HP para controlador RGB 210,00 €
			Cristal PAR56 2420 Lumens 125,00 €
			Cristal PAR56 2120 Lumens 125,00 €



¡Consejo!

Cámbiate a la iluminación LED. Las luces LED consumen menos energía y duran más que las luces tradicionales.

¡Que este
VERANO
no te pille
por sorpresa!

JUEGOS DE AGUA

¡PREPÁRATE
y saca
el MÁXIMO
PARTIDO
a tu PISCINA!

Los juegos de agua son utilizados con finalidad ornamental o terapéutica. Hoy en día los tratamientos a base de hidroterapia están muy demandados por el bienestar que nos aporta, pudiendo ser utilizados incluso para la recuperación de lesiones musculares o simplemente por el placer de disfrutar del agua. Las piscinas de hoy en día no están orientadas sólo al baño o la práctica deportiva, sino que además, se busca el confort y el bienestar de los usuarios.

Con estos juegos de agua conseguimos la satisfacción de disfrutar más de nuestra piscina. Los juegos de agua son adaptables tanto a piscinas de nueva construcción como en piscinas existentes que quieren mejorar su estética y su calidad de baño. Infórmate en tu tienda Zona de Baño, donde encontrarás los profesionales que te orientarán entre la gran variedad de juegos de agua.



Cascada Laminar 600x30mm Desde **135€**

Cascada Laminar 600mm LED Desde **175€**

Cascada Laminar 300mm Desde **140€**

- CASCADA LAMINAR DE AGUA** 600 x 30 mm
900 x 30 mm
1.200 x 30 mm
- CASCADA LAMINAR CON LED** 600 x 30 mm / 4 W
900 x 30 mm / 8 W
1.200 x 30 mm / 16 W
- CASCADA LAMINAR DE AGUA** 300 x 150 mm
600 x 150 mm
1.200 x 150 mm
- CASCADA LAMINAR CON LED** 300 x 150 mm / 4 W
600 x 150 mm / 8 W
1.200 x 150 mm / 16 W

Sabías qué...?

Los cañones y cascadas ofrecen beneficios para nuestro cuerpo, tanto a nivel físico como mental. La presión de los chorros de agua ayuda a relajar la tensión muscular, calmando la ansiedad y eliminando el estrés.

CAÑÓN FIT-STAR PS
50mm Boquilla Plana

CAÑÓN TAIHI
50mm Boquilla Plana

CAÑÓN FIDJI BRILLO
Boquilla circular + anclaje (AISI 316)
Boquilla plana brillo + anclaje (AISI 316)

CAÑÓN RESIDENCIAL
350 mm (AISI 316)

CASCADA BALI BRILLO
Boca 500 + anclaje (AISI 316)
1.900 €
PVP CLUB ZB: 1.700,00 €

CASCADA MINI BALI
Boca 350 (AISI 304)
930 €
PVP CLUB ZB: 890,00 €



BADU JET TURBO PRO

2 Diseños a elegir

DISEÑO 1



DISEÑO 2



¡Consejo!

Equipo totalmente diseñado para natación profesional.

El equipo de contracorriente se puede instalar en cualquier tipo de piscina para hacer fitness, practicar natación o darse un masaje de burbujas. El sistema de arranque neumático garantiza total separación eléctrica entre el agua de la piscina y la bomba. Además incluye cuadro de maniobras con interruptor neumático de arranque y paro.



Badu Jet Vogue con LED
Desde **3460€**

BADU JET VOGUE
BADU JET PRIMAVERA
BADU JET PRIMAVERA DELUXE
LED Blanca II / LED Multicolor II
LED Blanca III / LED Multicolor III



Basi NL
Desde **3950€**

BASIC NL
Para piscina hormigón
Para piscina liner



KIT contracorriente Basic NL.

KIT E.C.C. compuesto por:

- Boquilla impulsión orientable fabricada en acero inoxidable AISI-316, con regulación de caudal agua-aire, pulsador paro-marcha y con capacidad de aspiración de 60 m³/h.
- Agarradera.
- Bomba de 5,5 CV.
- Armario de potencia y control.
- Caja de alojamiento fabricada en acero inoxidable AISI-316.

Marlin 30 II (monofásico).

Compuesto de: conjunto boquilla, caja de alojamiento de plástico, armario de maniobra y bomba 2,2 Kw (3CV) 230 V II 50 Hz.



MARLIN

30 II / 30 III 3 CV 2,2 KW
45 III 4,5 CV 3,3 KW



JET VAG JUNIOR
3 CV / 50 m³/h
230 V 400V

Jet Vag Junior
1530€



Badu Jet Smart CPL
1920€

BADU JET SMART CPL
Montaje final
3 CV / 40 m³/h / 2,2 kW / 230 V

ASIDERO (OPCIONAL)
Inox 1.4401 25x25mm

BADU JET RIVA CON LED

LED Blanca Mono / 2,2 kW
LED Blanca Tri / 2,60 kW
LED Multicolor Mono / 2,2 kW
LED Multicolor Tri / 2,60 kW

Puede ser montado en toda clase de piscinas, para hacer fitness, practicar la natación, darse un baño de burbujas, masajes bajo el agua y otro tipo de actividades acuáticas y deportivas.

Está dotado con una potente motobomba jet. Se halla conectada vía aspiración e impulsión con el cárter del jet. El agua es impulsada por la motobomba jet a baja velocidad a través de aberturas alrededor de la tobera del cárter y bombeada de nuevo a la piscina por el potente jet que puede ser regulado mediante la tobera regulable. El pulsador neumático en posición on/off y el regulador de aire integrados producirán el efecto de baño de burbujas.

Para crear un ambiente relajante incorporan un LED en la carátula que puede activarse a través del interruptor adicional incorporado, la iluminación se instalará, ya sea como luz blanca o multicolor.

PARA PISCINAS EXISTENTES SIN OBRAS.



Badu Jet Riva con LED
Desde **3870€**

El nado a contracorriente Jet Vag Junior es completo y ofrece excelentes prestaciones. Al ser multifunción, le permitirá distenderse gracias a sus masajes relajantes, divertirse con sus remolinos o simplemente hacer ejercicio nadando. Fácil de instalar, se adapta a cualquier tipo de piscina.

ver página 45

ESCALERAS Y PASAMANOS



¡Consejo!

El acero AISI316 recomendado para piscinas con cloración salina y/o cercanas al mar.

Escalera Movilidad Reducida Desde **1650€**



ESCALERA MOVILIDAD REDUCIDA

- 4 PELDAÑOS
- 5 PELDAÑOS
- 6 PELDAÑOS
- 7 PELDAÑOS
- 8 PELDAÑOS

Ofrecemos estos modelos de escalera en dos tipos de acero inoxidable, AISI 304 y AISI 316, siendo el AISI 316 de mayor resistencia a la corrosión y recomendable en piscinas con cloración salina o piscinas cercanas al mar. Incluyen peldaños antideslizantes.



¡Consejo!

ESCALERA PARTIDA: Ideal para piscinas con cubierta.



ESCALERA PARTIDA

- Acero Inox. AISI 316
- 2 PELDAÑOS **520 €**
 - 3 PELDAÑOS **550 €**
 - 3 PELDAÑOS **580 €**
 - 3 PELDAÑOS **615 €**

Escalera Fácil Acceso Desde **990€**



ESCALERA FÁCIL ACCESO

- Acero Inox. AISI 316
- 3 PELDAÑOS **990 €**
 - 4 PELDAÑOS **1.200 €**



ESCALERA SKY

- Acero Inox. AISI 316
- 3 PELDAÑOS **520 €**
 - 4 PELDAÑOS **570 €**

ELEGANCE

- Acero Inox. AISI 304
- 4+4 PELDAÑOS **490 €**
 - 3 PELDAÑOS - AISI 316 **670 €**
 - 4 PELDAÑOS - AISI 316 **730 €**



ELEGANCE Acero Inox. + MADERA

- AISI 316
- 3 PELDAÑOS **830 €**
 - 4 PELDAÑOS **900 €**

Elegance Desde **490€**



ESCALERA ESTANDAR

- | | |
|-------------------------|-------------------------|
| Acero Inox. AISI 304 | Acero Inox. AISI 316 |
| 2 PELDAÑOS 200 € | 2 PELDAÑOS 330 € |
| 3 PELDAÑOS 220 € | 3 PELDAÑOS 360 € |
| 4 PELDAÑOS 260 € | 4 PELDAÑOS 390 € |
| 5 PELDAÑOS 290 € | 5 PELDAÑOS 420 € |



ESCALERA MURO

- | | |
|-------------------------|-------------------------|
| Acero Inox. AISI 304 | Acero Inox. AISI 316 |
| 3 PELDAÑOS 210 € | 3 PELDAÑOS 330 € |
| 4 PELDAÑOS 250 € | 4 PELDAÑOS 360 € |
| 5 PELDAÑOS 280 € | 5 PELDAÑOS 390 € |



ESCALERA MIXTA

- | | |
|-------------------------|-------------------------|
| Acero Inox. AISI 304 | Acero Inox. AISI 316 |
| 3 PELDAÑOS 210 € | 2 PELDAÑOS 520 € |
| 4 PELDAÑOS 250 € | 3 PELDAÑOS 550 € |
| 5 PELDAÑOS 280 € | 4 PELDAÑOS 580 € |
| | 5 PELDAÑOS 615 € |

PASAMANOS



PEQUEÑO
762 x 817 mm
220,00 €



MEDIANO
1.235 x 772 mm
260,00 €



GRANDE
1.362 x 817 mm
330,00 €

ANCLAJES UNIVERSALES

Acero Inox. AISI 316 con pletina



CONSULTA LOS DIFERENTES TIPOS DE ANCLAJES EN TU TIENDA

ZB



ESCALERA MAJESTIC

Es una escalera de seguridad de muy fácil instalación. Tiene una estructura sólida que, además, permite la circulación del agua por su interior.



ESCALERA FIESTA

111,8 x 76,2 x 106,7 cm de altura

Escalera con doble pasamanos en polietileno para piscinas enterradas para un acceso mas seguro y estable a la piscina. Una solución fácil, cómoda y segura.



Escalera
Salvamascotas
240€

ESCALERA SALVAMASCOTAS

(No incluye escalera Inox.)

La escalera salva mascotas se instala fácilmente sobre la escalera tradicional de acero inoxidable y permite la salida a las mascotas en caso de caídas al agua.

TOBOGANES Y TRAMPOLINES



TOBOGÁN CYCLONE

Poliéster 1,78 m DER./IZQ.

Tobogán rotomoldeado con pasamanos "agarra fácil" y peldaños antideslizantes que garantizan una seguridad plena en su uso. Son compatibles con sistemas de cloración salina tal como garantiza el símbolo "Salt Pool Approved". Equipado con toma de agua para facilitar el deslizamiento. 2,10 metros de altura. Color disponible: Arenisca. Peso máximo permitido 80 kg.

TOBOGÁN CURVO

Poliéster 1,78 m DER./IZQ.



- Pista y escalera de poliéster y FV color azul claro. Barandillas en aluminio pintado blanco.
- Equipado con toma de agua incluida para facilitar el deslizamiento. Se suministra con anclajes

- Pista en poliéster y FV color azul claro.
- Peldaños en polipropileno + FV. Barandillas de inoxidable pulido.
- Equipado con toma de agua para facilitar el deslizamiento. Se suministra con anclajes.

TOBOGÁN RECTO

Poliéster 1,30 m / Poliéster 1,80 m



Tobogán
poliéster inox.
Desde
1860€

La gama "Dynamic" se caracteriza por un diseño innovador de color blanco y una estética con predominio de líneas curvas que aportan un aire dinámico.

- Pista de gran anchura, fabricado en resina de poliéster y fibra de vidrio. I
- Inalterable a la degradación de los rayos U.V. y a los agentes atmosféricos.
- Grabado antideslizante en toda la superficie.



TRAMPOLÍN FLEXIBLE DYNAMIC

Blanco 1,60 m

Las palancas de salto están construidas en resina de poliéster y fibra de vidrio, toda la gama destaca por su robustez.

- Soportan un peso máximo de 120 kg
- Gran resistencia mecánica y a los rayos UV del sol, así como a los agentes atmosféricos, lo cual asegura una larga vida manteniendo a la vez la estética visual.



TRAMPOLÍN DELFINO

Elástico 1,60 m

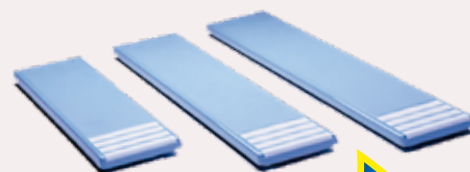

PLATAFORMA DE SALTO

2,0 m

Plataforma
de salto
Desde
680€

- Plataformas de gran anchura, fabricadas en resina de poliéster y fibra de vidrio.
- Inalterable a la degradación de los rayos U.V. y a los agentes atmosféricos.
- Grabado antideslizante en toda la superficie.

DUCHAS



¡Consejo!

Reduce el consumo de cloro si antes del primer baño utilizas la ducha

CHROME ANTRACITA
Acero inoxidable
Simple
380,00 €

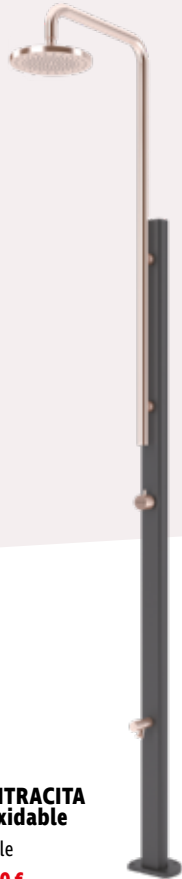

DUCHA ÁNGEL
Acero inoxidable
Simple
230,00 €
Incluye lavapiés
250,00 €



DUCHA ACERO INOXIDABLE
Simple
215,00 €
Con grifo lavapiés
255,00 €



DUCHA BASTÓN
AISI 304 AISI 316
250,00 € 340,00 €
Con lavapiés Con lavapiés
300,00 € 380,00 €



DUCHAS

Solares

Gran variedad de duchas solares y una amplia variedad de **colores**



DUCHA SOLAR HAPPY 4X4
44 L con lavapiés (antracita, azul, verde, violeta o rosa)
325,00 €



DUCHA SOLAR SO HAPPY
28 L con lavapiés (antracita, azul, verde, violeta o rosa)
250,00 €



DUCHA SOLAR JOLLY DE ALUMINIO
25 L con lavapiés (antracita, azul, violeta, rosa o inox.) 33 L con lavapiés (antracita o inox.)
305,00 € 420,00 €

¡Refréscale y...ahorra energía!

Ya se terminó la excusa de no ducharse antes y después del baño porque el agua está muy fría.

Las duchas solares te permiten tener agua caliente sin necesidad de hacer obras muy costosas y además con coste energético cero, ya que aprovechan la energía del sol para calentar el depósito que llevan en el interior.

Infinidad de modelos a elegir, se adaptan a todos los estilos, desde modelos con acabados inox hasta modelos con los colores más llamativos, además de ser un buen complemento para la piscina, la ducha solar es sin duda, una buena inversión.



Sabías qué...?

...con las duchas solares dispondrás de agua caliente 100% ecológica.



Ducha 30L Solar Pluvium
1810€



Ducha solar Niagara Touchless 30L
1130€

- Ducha solar fabricada en madera tropical y acero inoxidable AISI-316 satinado.
- Incorpora un depósito de aluminio de 30 L.
- Monomando de control de agua fría y caliente.
- Rociador orientable de gran tamaño con sistema antical.
- Altura del rociador al suelo 2,04 m.
- Garantía 3 años.
- Plato de ducha opcional.

La ducha Niagara touchless incorpora un sensor de proximidad alimentado con baterías (4xAA1,5V no incluidas) para el encendido de la ducha sin contacto.

Su diseño minimalista y la alta calidad de sus materiales le proporcionaran una imagen elegante y moderna.



Solar 35L PVC
250€



Solar 30L Blanca
325€



Sojar 30L Angel
480€



Solar 40L Azul Monomando
460€



Solar 25L
250€



Solar 20L Curva PVC
180€



Solar 40L Aluminio Negro
470€

NEOLYSIS 2

UV + ELECTRÓLISIS SALINA

EL FUTURO DEL TRATAMIENTO HÍBRIDO DE AGUAS ESTA AQUÍ

ASTRALPOOL 

New

New

LYRIOX UV-C
TRATAMIENTO UV



New

SENEXT XP

TAMAÑO REDUCIDO
GRAN RENDIMIENTO



TAMAÑO REDUCIDO
QUE SE ADAPTA A
CUALQUIER ESPACIO.



GRAN
RENDIMIENTO.



FÁCIL INSTALACIÓN
Y MANTENIMIENTO.

COMFORT & ELEGANCIA

PARA TU JARDÍN

DUCHA CHROME
SOLAR Y NO SOLAR

New



FITNESS-POOL

EL AQUAFITNESS PARA TODOS, UN ENTRENAMIENTO PARA CADA CUAL.

Encuentre las bicicletas para piscina adaptadas específicas para corazón, resistencia o spinning, con niveles de esfuerzo suaves, moderados y fuertes. Para variar las ofertas de entrenamiento, equipamos nuestras Aquabikes con diferentes tipos de sistemas de resistencia: fijos o variables, hidráulicos o mecánicos.

¡Siéntete en forma!

LA GAMA MÁS AMPLIA DE EQUIPOS DE AQUAFITNESS PARA EL PROFESIONAL



AQUABIKE FALCON 4

Aquabike FALCON 4
1100€



LANABIKE EVO AQUABIKE

Lanabike EVO
725€



GRÚA AQUABIKE LIFT

Grúa Aquabike Lift
1500€

Cinta de correr acuática
1875€



CINTA DE CORRER ACUÁTICA AQUAJOGG

CONSULTA PRECIOS EN TU TIENDA ZB



BICICLETA ELÍPTICA ELLY

Bicicleta Elíptica ELLY
1500€

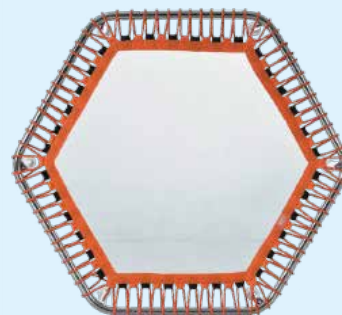

TRAMPOLÍN ACUÁTICO WX TRAMP

Redondo Hexagonal
300,00 € 300,00 €



Tipos de limpiafondos para tu piscina



LIMPIAFONDOS MANUALES

Se trata de un aspirador para limpiar el fondo de forma manual. Se conecta a la toma de aspiración del vaso y se arranca la depuradora, siendo necesario pasarlo a mano por todo el fondo y paredes. También es necesario ajustar las llaves de entrada a la depuradora y lavar la arena.



LIMPIAFONDOS HIDRÁULICOS

Se trata de un limpiafondos simple que aspira gracias a la bomba de la instalación (coloquialmente se le conoce como pulpo por la forma de los primeros que se comercializaron) el limpiafondos se conecta a la toma de aspiración del vaso o a el skimmer si la piscina no tiene una toma para limpiafondos y funciona automáticamente al arrancar la depuradora. Se desplaza por el fondo mientras aspira. El resultado no es tan bueno como con el robot eléctrico, pero es mucho más económico, la suciedad se queda en el filtro de la depuradora, por lo que se tiene que lavar el filtro de arena para eliminar los restos de suciedad, tirando una cantidad de agua en cada lavado.



LIMPIAFONDOS ELÉCTRICOS

El método más cómodo para limpiar el fondo es utilizando un limpiafondos eléctrico, que es un robot autónomo. Este sistema solamente nos obliga a meter el robot en el agua y conectarlo. Él solo va cepillando y aspirando todo el fondo y las paredes del vaso. Tras varias limpiezas hay que vaciar el filtro que lleva en su interior. Funciona aunque la depuradora esté parada. Este sistema es el que consigue mejores resultados, puesto que frota las superficies, y además no desperdicia agua, al recoger la suciedad en su interior. Mediante los sistemas de inteligencia artificial, se desplazan por todo el vaso de forma autónoma, incluso algunos modelos más avanzados memorizan las zonas por las que ya han pasado, recorriendo todas las superficies en el menor tiempo posible.

Para realizar la limpieza del fondo del vaso de la piscina existen varios sistemas. Con los más sencillos es necesario dedicar tiempo y esfuerzo, mientras que los más complejos lo hacen casi todo solos.

Todo el material de limpieza a tu alcance!



¡Haz brillar tu piscina!

MATERIAL DE LIMPIEZA

Elija la solución autónoma y eficaz que ofrecen los limpiafondos. ¡Reduzca así el tiempo dedicado a la limpieza y páselo bañándose!

Le proponemos tres tipos principales de limpiafondos para limpiar la piscina:

- Los limpiafondos manuales
- Los limpiafondos hidráulicos
- Los limpiafondos eléctricos.

Sabías qué...?

Una vez utilizado, se debe resguardar el material de limpieza del sol para prolongar su vida útil.



LIMPIAFONDOS MANUALES

Flexible - Clip
24,00 €

Aluminio 34 cm Clip / Palominas
39,00 €

Flexo PRO 8 ruedas Clip
70,00 €

Gran variedad de recogehojas para tu piscina para todo tipo de usuario, modelos con bolsa o red plano, conexión clip o palominas.



RECOGHOJAS DE BOLSA
Clip / Palominas
12,00 €



RECOGHOJAS PLANO
Clip / Palominas
10,00 €



WATER LILY
12,00 €



RECOGHOJAS CON PÉRTIGA
1,22m **18,00 €** 1,7m Coral **18,00 €**



SACOS PREFILTRO PARA CESTO SKIMMER
Caja 12 Ud.
20,00 €

ZB AQUA NATUR

MANGUERA AUTOFLOTANTE

Con manguitos

8 m **24,00 €**
10 m **30,00 €**
12 m **35,00 €**



Múltiples cepillos para la limpieza de tu piscina.

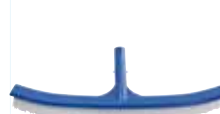

CEPILLO CURVO
Clip **11,00 €** Palominas **10,00 €**



CEPILLO RECTO
Clip / Palominas
9,00 €



CEPILLO
Recto con cerdas de Acero / Clip
16,00 €

PÉRTIGA TELESCÓPICA

1,22 - 2,44 m **20,00 €** 1,8 - 3,6 m **24,00 €** 2,5 - 5 m **30,00 €**
Clip / Palominas Clip Palominas Clip / Palominas



DOSIFICADOR FLOTANTE
9,00 €



DOSIFICADOR FLOTANTE CON TERMÓMETRO
11,00 €



TERMÓMETRO FIGURAS
13,00 €



Esponjas para quitar manchas en la línea de flotación.

ESPONJA MÁGICA POOL GOOM
11,00 €

Limpiafondos VOYAGER

AGILIDAD CON
LA MÁXIMA POTENCIA



GAMA TORNAX Y GENIUS PRO

LA EFICACIA CON
TOTAL SIMPLICIDAD



Limpieza del fondo
(RT 2100)



Limpieza de fondo
y paredes (RG 3200)



Ligero para una
manipulación sin
esfuerzo



Fácil limpieza
del filtro



GAMA VOYAGER

AGILIDAD CON
LA MÁXIMA POTENCIA



ASPIRACIÓN
CICLÓNICA
PATENTADA



Aspiración
ciclónica

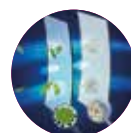

Filtración progresiva
de doble nivel



Cepillos
en hélice



Interfaz de
usuario intuitiva

La Gama Voyager dispone de 4 modelos diferentes.



GAMA VORTEX™

CONCENTRADO
DE INNOVACIÓN



ASPIRACIÓN
CICLÓNICA
PATENTADA



Filtro de fácil acceso
de gran capacidad (5 L)



Lift System patentado
(modelo RV 5380)

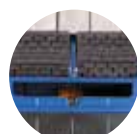

Boca de aspiración
extra ancha



Carro de transporte
(Suministrado con el robot en
los modelos RV 5300/RV 5380)

La Gama Vortex dispone de 3 modelos diferentes.



GAMA ALPHA iQ™ PRO

COMBINACIÓN
DE INTELIGENCIA
Y MÁXIMO RENDIMIENTO



ASPIRACIÓN
CICLÓNICA
PATENTADA

LIFT SYSTEM
PATENTADO™

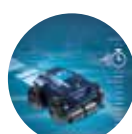

Limpieza personalizada
Sensor Nav System™



Aspiración
ciclónica patentada



Lift System: más ligero
al salir del agua



Control intuitivo
conectado a Wi-Fi



Filtración en dos niveles
(Modelos RA 6800iQ
y RA 6900iQ)

La Gama Alpha iQ dispone de 5 modelos diferentes.

ROBOTS LIMPIAFONDOS DE ASPIRACIÓN E IMPULSIÓN

VENTAJAS

- Propulsión mediante turbina.
- Dotado de un exclusivo sistema de guiado SmartDrive; más rápido y eficiente, sin olvidar rincones.
- Conexión a la toma de limpiafondos o al skimmer.

Recomendación del fabricante: utilización de una bomba de 3/4 CV mínimo.



NAVIGATOR V FLEX

Con prefiltro

425,00 €

Sin prefiltro

380,00 €

Navigator V Flex
380€
Sin Prefiltro

AQUANAUT 250

460,00 €

Descubre este nuevo limpiafondos de aspiración de Hayward. Este limpiafondos eficiente y robusto, dotado de una amplia boca de aspiración y de ruedas dentadas, limpia tu piscina de manera óptima, evitando los obstáculos. Se recomienda la utilización de una bomba 3/4 CV mínimo.



- Grandes ruedas de goma que facilitan el desplazamiento, cualquiera que sea la superficie.
- Silencioso.
- Revisión y mantenimiento fácil.
- Utilización fácil.
- Conexión mediante manguera a la toma de limpiafondos o skimmer.
- Fuerza de succión realizada por la bomba de filtración.
- Toda la suciedad quedará retenida en el prefiltro de la bomba y el propio filtro de la piscina.
- Desplazamiento aleatorio por tu piscina de forma que cuanto más tiempo funcionen más eficiente será su trabajo de limpieza.

POLARIS QUATTRO

730,00 €



Limpiafondos Impulsión

Funciona con una Bomba de presión de 1 CV Polaris, Bomba de presión 1,5 CV o superior.

- 3 jets, aspiración superpotente.
- Boquilla de aspiración extra ancha y potencia de aspiración superior + Navegación multidireccional.
- Doble filtración.

T3 ASPIRACIÓN

250,00 €



Limpiafondos de aspiración con Diafragma DiaCyclone: aspiración aún más potente (+40%).

- Disco con aletas: aumenta la movilidad del limpiafondos.
- Potencia mínima requerida de la bomba de filtración 1/2 CV.

MX9

540,00 €



- Sistema de navegación X-drive: limpia todas las zonas de la piscina.
- Turbo aspiración: dos hélices de succión con cepillos y una potente turbina de aspiración.
- Sistema de desplazamiento por correas para una perfecta estabilidad y adherencia.
- Mangueras Twist Lock: conexión segura sin pérdida de aspiración.

POLARIS 280

720,00 €



Limpiafondos de impulsión.

Con 2 jets y cola de impulsión eficaz.

- Amplio canal de aspiración.
- Válvula de retroceso anti-bloqueo.

GAMA PROFESIONAL

Gama Dolphin SERIE S

Elige avanzar a un nivel superior con este limpiafondos de primera línea.

Solución inteligente para una limpieza en profundidad de cualquier tipo de piscina, independientemente de las condiciones de la misma.



S 300i



S 300



S 200



S 100



Swivel significa cable antinudos.

Toda la familia Hammer viene de serie con filtros ultra finos. Hammer I se puede controlar y programar a través de la app para smartphones MyDolphin.

VENTAJAS

- Cepillo Activo que se mueve 2 veces más rápido para una limpieza efectiva en paredes y línea de flotación.
- Sistema de movilidad PowerStream para agarre constante y movimientos en superficies horizontales (Hammer Plus y Hammer i).
- Sistema de navegación mejorado y mecanismo de escape de obstáculos.
- Filtración Multi-Capa: separa la suciedad gruesa y fina para una eficiente filtración sin saturarse con superficie y capacidad de filtración extra grande (Hammer Plus y Hammer i).
- Diseño ligero y ergonómico con rápida liberación de agua al sacar el robot de la piscina.
- MyDolphin SmartPhone App para una cómoda configuración del programa de limpieza y control de operaciones (Hammer i).
- Con swivel (Hammer Plus y Hammer i).

ZB HAMMER



ZB Hammer
820€

ZB HAMMER

Robot robusto, fiable y eficaz para limpiar el fondo y paredes de tu piscina a un precio excepcional. Muy fácil de utilizar con solo un botón de encendido. Equipado con cepillos de PVA muy eficaces e incluye **dos tipos de filtros**: el filtro de **primavera** y filtro **ultrafino** con acceso superior del limpiafondos.

ZB HAMMER PLUS

¡NOVEDAD!

Cable con swivel



ZB Hammer Plus
990€

ZB HAMMER PLUS

Diseño ergonómico, compacto y de peso muy ligero. El robot limpiafondos HAMMER PLUS destaca por su facilidad de manejar y mantener, con una cesta de filtración de acceso superior. Limpia el suelo y con su cepillo activo, que gira dos veces más rápido, garantiza una excelente limpieza de las paredes y línea de flotación.

ZB HAMMER i

¡NOVEDAD!

Cable con swivel



ZB Hammer i
1350€

ZB HAMMER i

Avanza a una nueva experiencia de limpieza con este robot de primera línea. Aporta aún más facilidad y libertad de acciones a las ya avanzadas prestaciones de los robots Hammers. Controla tu Hammer a través de la fuente de alimentación multifunción o utiliza la aplicación en tu smartphone o tablet para configurar programas de limpieza, incluida la navegación manual. EL LED del robot indica el modo de trabajo.

- Sistema de filtración con acceso superior, rápido vaciado, fácil lavado y sin problemas.
- Programas de limpieza, tiempos de ciclo, programador semanal o retardado.
- Filtro Multicapa, separa y filtra simultáneamente la suciedad gruesa, fina y ultra fina, obteniendo así una filtración sin obstrucciones. Además se puede desmontar para una limpieza muy rápida y sencilla.
- Carro Limpiafondos, para un fácil y cómodo transporte y almacenamiento.



Operativa



Nº de Ciclos



Cepillo



Carro de transporte



Longitud de cable



Programa semanal



Mando



Tipo filtro



Peso



Garantía



Piscinas hasta

	Operativa	Nº de Ciclos	Cepillo	Carro de transporte	Longitud de cable	Programa semanal	Mando	Tipo filtro	Peso	Garantía	Piscinas hasta
ZB HAMMER	Fondo y paredes	1 ciclo de 2 h	Activo	No	15 m	No	No	Cesta 2 tipos: Primavera y Ultrafino	6,5 kg	2 años	10 m
ZB HAMMER PLUS	Fondo, paredes y línea de flotación	1 ciclo de 2 h	1 Activo 1 Combinado	No	18 m + Swivel	No	No	Cesta Multicapa	7,5 kg	3 años	12 m
ZB HAMMER i	Fondo, paredes y línea de flotación	4 ciclos de 1 / 1,5 / 2 / 2,5 h	1 Activo 1 Combinado	Sí	18 m + Swivel	Sí	App Smartphone	Cesta Multicapa	7,5 kg	3 años	15 m

ROBOTS LIMPIAFONDOS DOLPHIN S

Resultados cristalinos de limpieza.

Con la filtración multicapa y la acción del cepillado activo, la gama S limpia y desincrusta el agua de algas, capturando incluso la suciedad ultra fina. La tecnología de movilidad de PowerStream, garantiza que tendrá una cobertura total de limpieza en cada metro de tu piscina.

Sabías que...?

El Dolphin S300i tiene una Fuente de alimentación de bajo consumo energético, con pantalla táctil que incluye selección de modo de limpieza, retardo y programador semanal.



Dolphin S400
1590€

DOLPHIN S400

Rendimiento absoluto en limpieza de piscinas

Nuevo limpiafondos automático de piscinas Dolphin S 400 de Maytronics hace que sea muy fácil mantener su piscina excepcionalmente limpia y lista para divertirse, con el mínimo esfuerzo y molestias. Obtenga la máxima comodidad y control, todo en uno, con opciones avanzadas como control manual, selección de programas de limpieza e inicio de retardo. El Dolphin S 400 está equipado con una cesta de filtro de carga superior multicapa con sellado adicional y mayor capacidad de filtración. Con la nueva aplicación móvil MyDolphin™ Plus, el Dolphin S 400 está siempre conectado, lo que le da total libertad de controlar su limpiafondos robótico desde cualquier lugar y en cualquier momento.

Dolphin S200
1050€



DOLPHIN S200

Dolphin S100
850€



DOLPHIN S100



Dolphin S300i
1425€

DOLPHIN S300i

- Fuente de Alimentación de **Bajo Consumo Multifunción.**
- **Control remoto** con Smartphone MyDolphin APP.



Operativa Nº de Ciclos Cepillo Carro de transporte Longitud de cable Programa semanal Mando Tipo filtro Peso Garantía Piscinas hasta

	Operativa	Nº de Ciclos	Cepillo	Carro de transporte	Longitud de cable	Programa semanal	Mando	Tipo filtro	Peso	Garantía	Piscinas hasta
DOLPHIN S100	Fondo y paredes	1 ciclo de 2 h	1 Activo	No	15 m	No	No	Cesta 2 tipos: Primavera y Ultrafino	6,5 kg	2 años*	10 m
DOLPHIN S200	Fondo, paredes y línea de flotación	1 ciclo de 2 h	1 Activo 1 Combinado	No	18 m	No	No	Cesta Multicapa	7,5 kg	3 años	12 m
DOLPHIN S300i	Fondo, paredes y línea de flotación	4 ciclos de 1 / 1,5 / 2 / 2,5 h	1 Activo 1 Combinado	Sí	18 m + Swivel	Sí	App Smartphone	Cesta Multicapa	7,5 kg	3 años	12 m
DOLPHIN S400	Fondo, paredes y línea de flotación	4 ciclos de 1 / 1,5 / 2 / 2,5 h	1 Activo 1 Combinado	Sí	18 m + Swivel	Sí	App My Dolphin	Cesta Multicapa	7,5 kg	3 años	12 m

*Maytronics asumirá la garantía legal durante el tercer año, en la medida en que el consumidor tenga derecho a ella en virtud de la legislación vigente

ROBOTS LIMPIAFONDOS ACTIVE

Disfruta de las ventajas de los limpiafondos ACTIVE, diseñados para una prestación duradera y fiable.

- **Tecnología avanzada** para el escaneo preciso y la limpieza total hasta en la línea de flotación.
- Diseñado para una **prestación duradera y fiable**.
- **Mantenimiento fácil** y económico con apertura superior para el acceso a los filtros.
- **Tercer cepillo con cepillado activo** elimina de manera eficiente algas.



ACTIVE CLASSIC

Active Classic
1100€



Active X4
1450€

ACTIVE X4

Cepillado Activo + Control remoto Smartphone MyDolphin Plus APP



ACTIVE X5



Active X5
1599€

Cepillado Activo + Mando a distancia + Control remoto Smartphone MyDolphin Plus APP

ACTIVE X6



Active X6
1720€



Operativa



Nº de Ciclos



Cepillo



Carro de transporte



Longitud de cable



Programa semanal



Mando



Tipo filtro



Peso



Garantía



Piscinas hasta

	Operativa	Nº de Ciclos	Cepillo	Carro de transporte	Longitud de cable	Programa semanal	Mando	Tipo filtro	Peso	Garantía	Piscinas hasta
ACTIVE CLASSIC	Fondo, paredes y línea de flotación	1 ciclo de 2,5 h	2 Combinados	Stand (sólo soporte)	18 m con swivel	No	No	2 Tipos: Primavera y Ultrafino	10 kg	2 años + 12 meses registro web	12 m
ACTIVE X4	Fondo, paredes y línea de flotación	1 ciclo de 2,5 h	2x2 Combinados + Activo	Sí	18 m con swivel	Sí	Smartphone MyDolphin Plus APP Básica	2 Tipos: Primavera y Ultrafino	11,5 kg	4 años	12 m
ACTIVE X5	Fondo, paredes y línea de flotación	3 ciclos de 1,5 / 2,5 / 3,5 h	2x2 Combinados + Activo	Sí	18 m con swivel	Sí	Smartphone MyDolphin Plus APP Pro	2 Tipos: Primavera y Ultrafino	11,5 kg	4 años	15 m
ACTIVE X6	Fondo, paredes y línea de flotación	4 ciclos de 1 / 1,5 / 2 / 2,5 h	2x2 Combinados Traseros	Sí	18 m con swivel	Sí	Smartphone MyDolphin Plus APP Pro	Multi capa	11 kg	4 años	15 m

ROBOTS LIMPIAFONDOS ELÉCTRICOS

Una solución ideal para la limpieza de tu piscina

Los limpiafondos AquaVac® Serie 6 mantienen una potencia constante en todo momento. Mientras que otros limpiafondos pueden perder succión, lo que resulta en más trabajo, los limpiafondos AquaVac® Serie 6 mantienen una potencia constante en todo momento. Sus 18 hidrociclones forman una espiral de succión, creando una fuerza más que suficiente para recoger la suciedad y más problemáticas.



AQUAVAC 650

Aquavac 650
1900€

COSMY 100
COSMY 150
COSMY 200
COSMY 250



Limpiafondos
Cosmy
Desde
720€

Fiabilidad, alto rendimiento, diseño, estilo, color, ligereza, practicidad y conexión... Cosmy lo tiene todo, ¡y al precio justo! ¡Qué hermosa revolución!

TORNADO D400
TORNADO D500
TORNADO D600



Limpiafondos
Tornado
Desde
930€



ZODIAC ALPHA IQ PRO RA 6500

1.770 €

ZODIAC ALPHA IQ PRO RA 6700

1.860 €

- Limpieza eficaz de fondo y paredes.
- Ligero para una fácil manipulación.
- Filtro de fácil limpieza.

**CONSULTA
PRECIOS
EN TU TIENDA
ZB**



NORKEL
Limpiafondos con batería



PLINE 500 **PLINE 600**
1.200 € **1.275 €**

VOYAGER 4400 iQ

ROBOTS LIMPIAFONDOS ELÉCTRICOS



Operativa Nº de Ciclos Cepillo Carro de transporte Longitud de cable Programa semanal Mando Tipo filtro Peso Garantía Piscinas hasta

	Operativa	Nº de Ciclos	Cepillo	Carro de transporte	Longitud de cable	Programa semanal	Mando	Tipo filtro	Peso	Garantía	Piscinas hasta
AQUAVAC 650	Fondo, paredes y línea de flotación	2,5 h	HEXADRIVE	Sí	17 m	-	Sí APP	Touch Free	9,5 kg	2 años	12 m
ZODIAC ALPHA IQ PRO RA 6500	Fondo, paredes y línea de flotación	1,15 / 2,45 h	CONTACTO + CEPILLO	Sí	18 m con swivel	Sí	APP	FILTRO FINO 60 MICRAS	10 kg	3+1 años	12 m
ZODIAC ALPHA IQ PRO RA 6700	Fondo, paredes y línea de flotación	0,45 / 1,15 / 2,45 h	CONTACTO + CEPILLO	Sí	21 m con swivel	Sí	APP	FILTRO FINO 60 MICRAS	10 kg	3+1 años	15 m
COSMY 100	Sólo suelo	1,5 h	1 Cepillo PVC	No	16 m	No	No	FILTRO 1 CAPA 100 MICRAS	5,75 kg	2 años	8 m
COSMY 150	Fondo, paredes y línea de flotación	1,5 / 2 / 2,5 h	1 Cepillo PVC	No	16 m	No	No	FILTRO 1 CAPA	5,75 kg	2 años	10 m
COSMY 200	Fondo, paredes y línea de flotación	1,5 / 2 / 2,5 h	1 Cepillo PVC	No	16 m	No	No	FILTRO DOBLE CARA	5,75 kg	2 años	12 m
COSMY 250	Fondo, paredes y línea de flotación	1,5 / 2 / 2,5 h	1 Cepillo PVC	Sí	18 m	Sí	APP	FILTRO DOBLE CARA	5,75 kg	2 años	12 m
TORNADO D400	Sólo suelo	1,5 h	2 Cepillos PVA	No	16 m	No	No	4 D MICROFIBRA	10 kg	2 años	8 m
TORNADO D500	Fondo, paredes y línea de flotación	2 h	2x2 Cepillos PVA	Sí	18 m	No	No	4 D MICROFIBRA	11 kg	2 años	12 m
TORNADO D600	Fondo, paredes y línea de flotación	1,5 / 2 / 2,5 h	2x2 Cepillos PVA	Sí	23 m	Sí	APP	4 D MICROFIBRA	11 kg	3 años	12 m
VOYAGER 4400 IQ	Fondo, paredes y línea de flotación	1,30 / 2,30 h	2 Cepillos	No	18 m	No	No	100 MICRAS	8 kg	2+1 años	12 m
NORKEL LIMPIAFONDOS CON BATERÍA	Fondo, paredes y línea de flotación	2 h	2 Cepillos	No	Sin cable Con batería	No	No	180 MICRAS	9,5 kg	2 años	12 m largo 12 m profundidad
P LINE 500	Fondo, paredes y línea de flotación	2 h	2x2 Cepillos PVA	Sí	18 m	No	No	4 D MICROFIBRA	11 kg	3 años	12 m
P LINE 600	Fondo, paredes y línea de flotación	1,5 / 2 / 2,5 h	2 Cepillos PVA	Sí	23 m	-	Sí APP	4 D, Microfibra, Hiperfina, Cubierta Transparente	11 kg	3 años	15 m

(*) Si el limpiafondos está vinculado a la APP iAqualink TM

¡Limpieza asegurada para todos!

LIMPIAFONDOS DOLPHIN

**COMUNIDADES,
HOTELES,
CAMPINGS**



Dolphin
C5
2190€

DOLPHIN C5 PRO

El limpiafondos Dolphin C5 PRO es un modelo pensado para la limpieza de fondo, paredes y línea de flotación en piscinas semipúblicas de hasta 20 metros de longitud.

- Doble tracción de motor.
- 3 ciclos de limpieza (1.5, 2.5 o 3.5 horas).
- Incluye: Control remoto, carro de transporte y almacenamiento.



Dolphin
C6
2970€

DOLPHIN C6

El Dolphin C6 es la mejor elección para una limpieza totalmente automatizada de piscinas en hoteles, campings y centros recreativos. El avanzado sistema de escaneo garantiza una limpieza precisa del suelo, las paredes y la línea de flotación. Con una gran capacidad de filtración retiene suciedad, polvo y otro tipo de desechos, dejando el agua limpia y desinfectada a lo largo de todo el ciclo de limpieza.

DOLPHIN C6 PLUS

Utiliza el poder de dos robots para trabajar a la vez, equipo totalmente automatizado de gran resistencia. El C6 PLUS realiza una doble acción de cepillado, incorpora doble sistema de filtración, fino y ultra fino de alta capacidad. Gracias al avanzado sistema de escaneo mediante giroscopio, limpia perfectamente el suelo y las paredes de la piscina. Este limpiafondos profesional está diseñado para piscinas de hasta 35 metros.



Dolphin
C7
7290€

DOLPHIN C7

El Dolphin C7 es un equipo profesional de altas prestaciones diseñado para la limpieza automática de piscinas públicas de hasta 25 metros de longitud.

- 3 ciclos de limpieza automáticos disponibles (de 4, 5 o 6 horas).
- Modo de control de dirección manual con control remoto.
- Cesta cartucho de filtración de carga superior. Filtro fino (100 micras) de gran capacidad (superficie de filtración de 9.700 cm³) que garantiza la recogida de hojas, suciedad y residuos. Además, es fácil de retirar, limpiar y volver a colocar. Con dispositivo antinudos Swivel que evita el enrollamiento del cable de 35 metros.
- Incluye carro de transporte para mover y almacenar el robot con la máxima comodidad.



Dolphin
C6 PLUS
6150€

Especial ESTANQUES

DOLPHIN BIO

Especial para piscinas naturales. Sistema Swivel que evita que el cable se enrede. Triple sistema de filtrado. Sistema giroscópico. Acceso superior. Fuente de alimentación programable.

Dolphin
BIO
2100€

Especial FUENTES

DOLPHIN W20

Para piscinas con poca profundidad, trabaja con tan solo 20 cm profundidad. Sistema de cepillado activo intensivo. Sistema avanzado de escaneo y cobertura óptima. Filtración efectiva de arena y sedimentos. Sistema de tracción dinámica, que sortea obstáculos. Escaneo inteligente con giroscopio integrado. Doble motor de tracción. Control remoto para configurar duración del ciclo.



Dolphin
W20
1840€

LIMPIAFONDOS PISCINAS PÚBLICAS



MAGNUM JR 20 M 2.750 €

La serie Magnum es el robot perfecto para limpiar piscinas comerciales y públicas de tamaño medio. Su diseño está pensado para piscinas en colegios, Camping, Universidades, Hospitales y para industria hotelera.



MAGNUM 25 M 3.460 €

Ideal para piscinas de uso público. Gran capacidad de recogida de en su bolsa. 4 ciclos de trabajo. Limpia suelo, paredes y línea de flotación. La serie MAGNUM lleva incorporado el sistema GYRO. MAGNUM está diseñado para piscinas hasta 25 m de longitud.



- Sensores ultrasónicos que detectan muros y obstáculos.
- Sensor Nav SytemTM: limpieza inteligente y personalizada con sistema de guía antienredos sin necesidad de girar.

VORTRAX TRX 7500 IQ 2.170 €

Diseñado específicamente para su uso intensivo en piscinas públicas pequeñas o medianas. Resistente, inteligente y ultraeficaz. Piscinas públicas pequeñas o medianas de pared rígida y hasta 20 m de longitud.



ARCO 3.590 €
ARCO MAX 6.860 €

Diseñado para uso intensivo en piscinas públicas medianas (centros deportivos, piscinas institucionales, hoteles, etc.) de pared rígida y hasta 30 m de longitud.

- Sensor de infrarrojos para detectar muros y obstáculos
- Giroscopio y sistema de navegación inteligente con brújula.

VORTRAX TRX 7700 IQ 2.650 €

Diseñado específicamente para su uso intensivo en piscinas públicas. Resistente, inteligente y ultraeficaz. Piscinas públicas (hoteles, campings, centros deportivos, etc.) de pared rígida y hasta 25 m de longitud.



Operativa



Nº de Ciclos



Cepillo



Carro de transporte



Longitud de cable



Programa semanal



Mando



Tipo filtro



Garantía



Piscinas hasta

	Operativa	Nº de Ciclos	Cepillo	Carro de transporte	Longitud de cable	Programa semanal	Mando	Tipo filtro	Garantía	Piscinas hasta
DOLPHIN C5 PRO	Suelo, paredes y línea de flotación	1,5 / 2,5 / 3,5 h	2 x 2 Combinados + Activo	Sí	24 m con Swivel	No	Sí	Cesta multicapa	3 años	20 m
DOLPHIN C6	Suelo, paredes y línea de flotación	3 ciclos de 4 / 6 / 8 h	2 x 2 Combinados	Sí	30 m con Swivel	No	Sí, Pro	Bolsa fina y ultrafina	2 años ó 3.000 h	25 m
DOLPHIN C6 PLUS	Suelo, paredes y línea de flotación	3 ciclos de 4 / 6 / 8 h	2 x 2 Combinados	Sí	40 m con Swivel	No	Sí, Pro	2 bolsas finas y ultrafinas	2 años ó 3.000 h	35 m
DOLPHIN C7	Fondo y media caña	3 ciclos de 4 / 5 / 6 h	2 x 2 PVC	Sí	35 m	No	Sí	Cartucho	2 años ó 3.000 h	30 m
DOLPHIN BIO	Suelo, paredes y línea de flotación	3 ciclos de 2 / 3 / 4 h	2 x 2 BIO	Sí	18 m con Swivel	No	Sí, Pro	3 tipos de cartucho	3 años	15 m
DOLPHIN W20	Sólo fondo	2 ciclos de 1 / 3 h	2 x 2 PVC	Sí	24 m con Swivel	No	Sí, básico	Bolsa fina	2 años ó 3.000 h	20 m
MAGNUM JR	Suelo, paredes y línea de flotación	3 ciclos de 3 / 4 / 5 h	4 x PVA	Sí	20 m	No	Sí	Bolsa de 20 µ	2 años	20 m
MAGNUM 25m	Suelo, paredes y línea de flotación	4 ciclos de 3 / 4 / 5 h	4 x PVA	Sí	30 m	No	Sí	Bolsa grande	2 años	25 m
ARCO	Suelo, paredes y línea de flotación	3 ciclos	PVA	Sí	30 m	Sí	Sí	Bolsa	2 años	30 m
ARCO MAX	Suelo, paredes y línea de flotación	3 ciclos	PVA	Sí	40 m	Sí	Sí	Bolsa	2 años	40 m
VORTRAX TRX 7500 IQ	Suelo, paredes y línea de flotación	3 ciclos de 30' a 6 h	Contacto + Cepillo ZZ	Sí	25 m	Sí	APP	Filtro rígido acceso superior	3+1 años	20 m
VORTRAX TRX 7700 IQ	Suelo, paredes y línea de flotación	3 ciclos de 30' a 6 h	Contacto + Cepillo ZZ	Sí	30 m	Sí	APP	Filtro rígido acceso superior	3+1 años	25 m

FILTRACIÓN PISCINAS PÚBLICAS

BOMBAS PISCINAS GRAN VOLUMEN

Tenemos una amplia gama de productos dedicados al mercado de las piscinas públicas y comunitarias.

Filtración, bombas, tratamiento del agua, limpiafondos eléctricos, accesorios socorrismo, material exterior, duchas, escaleras, rejillas rebosadero.

CONSULTA
PRECIOS
EN TU TIENDA
ZB



BOMBA AQUAMASTER
(Incluye enlaces D.63 + Llave)

38 Monofásica		48 Trifásica	
230 V	230 V	3-Y / Δ 400/230 V	3-Y / Δ 400/230 V
2,5 HP / 1,80kW	3 HP / 1,80kW	2,5 HP / 2,20kW	3 HP / 2,20 kW
850 €	900 €	1.050 €	1.200 €

BOMBAS DE FUNDICIÓN



ELECTRÓLISIS PÚBLICA

Clorador salino destinado a instalaciones privadas de gran dimensión, instalaciones públicas y semipúblicas.

ZB AQUA NATUR

CLORADOR SALINO ZB AQUANATUR SMART

50 g/h	70 g/h
2.000 €	2.300 €



La nueva generación de cloradores salinos.

Unidad de gestión electrónica preparada para la perfecta desinfección del agua de la piscina. Diseñada con el objetivo de mejorar continuamente las prestaciones mediante una completa gama de kits.

Primer clorador con tecnología IOT (Internet Of Things). Display táctil y funciones domóticas integradas.

CLORADOR SALINO PRO

100 g/h	150 g/h	200 g/h	250 g/h	400 g/h	500 g/h	600 g/h	750 g/h	1.000 g/h
3.170 €	3.620 €	CONSULTA PRECIOS EN TU TIENDA ZB						
Producciones desde 200gr/h hasta 1.000 g/h								



JUEGOS ACUÁTICOS

CONSULTA
PRECIOS
EN TU TIENDA
ZB

Sabías qué...?

Existen gran variedad de modelos.
Disponibles en distintos colores.
Incluso personalizar elementos.
Consúltanos.

ATRACCIONES ACUÁTICAS INFANTILES

Los juegos infantiles acuáticos para piscinas recreativas son cada vez más demandados. Las atracciones infantiles garantizan diversión para los niños así como la máxima calidad y el mejor diseño, tanto para el usuario como para el instalador.

Su gran facilidad de montaje y el uso en su fabricación de materiales plásticos especiales marcan la diferencia.

Los toboganes infantiles, las piscinas de chapoteo, los juegos de agua, los "spray parks," y el mobiliario para piscina proporcionarán diversión a todos. Son juegos muy interactivos enfocados a la participación de los niños, con sensores integrados y con una gran variedad de efectos.

De fabricación europea, todos sus productos cumplen con la normativa de seguridad.

ESCALERAS

ESCALERA MOVILIDAD REDUCIDA

Escalera especialmente concebida para piscinas de ejercicio de rehabilitación o terapias de agua para personas que no requieran elevadores.

- Ancho de 500 mm entre los dos pasamanos.
- Ajustable en altura.
- De fácil instalación.
- En tubo Ø 43 mm de acero inox AISI-316 pulido.
- Peldaños de material plástico con superficie antideslizante.
- Suministradas con anclaje de fijación, previstos para conexión a toma equipotencial.



ver página 26

CUBIERTAS PISCINAS GRANDES DIMENSIONES



ELEVADOR PORTÁTIL PARA DISCAPACITADOS

- Silla de instalación semi-portátil en la playa de la piscina para minusválidos.
- Carro para transportar la silla incluido para facilitar su instalación en diferentes localizaciones.
- Duración de 30 ciclos una vez cargada.
- Mando de control resistente al agua.



ANÁLISIS DE AGUA

FOTÓMETRO PORTÁTIL SPIN TOUCH



Fotómetro portátil Spin Touch. Conexión Bluetooth.

Mide los parámetros siguientes: pH, Alcalinidad, Cloro (libre & total), Dureza cálcica, Estabilizante, Cobre, Hierro, Fosfatos y TDS (Total Sólidos Disueltos).

Analizar el agua de la piscina será ahora un juego de niños. Los analizadores son muy prácticos y económicos, en pocos segundos le permitirán medir fácilmente el nivel de desinfectante, el nivel de pH o el nivel de alcalinidad de tu piscina.

El análisis del agua forma parte de las etapas de mantenimiento fundamental para la piscina.

El porcentaje de desinfectante, la dureza del agua, los cambios del pH, la temperatura, hay que controlarse y deberá realizar los ajustes necesarios periódicamente.



BLUE CONNECT SALT

440,00 €

TRANSMISIÓN DE DATOS POR SATÉLITE, NO NECESITA CONEXIÓN A INTERNET.

Blue Connect te ayuda a cuidar tu piscina las 24h, incluso cuando no estás en casa.

Mide la temperatura, el pH, el ORP (Redox) y la conductividad gracias al sensor todo en uno.

- + Inteligente y siempre conectado.
- + Sonda 4 en 1.
- + Resistente a los rayos UV y al cloro.
- + Plug & Play, fácil de instalar y de utilizar.
- + Puede instalarse directamente en la sala de máquinas.
- + Sin suscripción de pago.
- + Compatible con iOS y Android.



FOTÓMETRO PoolLAB 1.0

Cl + pH + Alcalinidad + Ácido Isocianúrico

FOTÓMETRO SCUBA II

Analiza cloro Libre/Total, pH, Alcalinidad y Ácido Isocianúrico
160,00 €



FOTÓMETRO LOVIBOND MD 100 6 EN 1 CON BLUETOOTH

Cl + Br + pH + Ácido Cianúrico + Alcalinidad + Dureza

810,00 €



MEDIDOR DE TURBIDEZ

1.270,00 €



MEDIDOR DE CO₂, HUMEDAD Y TEMPERATURA

340,00 €



TURBIDÍMETRO TB 211 LOVIBOND - USB

1.150,00 €



LÁPIZ DIGITAL MEDIDOR SAL pH

70,00 € 70,00 €



SMART POOL ICO

520,00 €

Mide y analiza continuamente la calidad del agua de la piscina. Conexión mediante wifi y baterías recargables.

Comodidad + control + salud: Verifica la calidad del agua a través el smartphone.

Formula recomendaciones para optimizar el uso de productos químicos (tipo, dosificación)



MEDIDOR LÁPIZ

pH	ORP	Conductividad	TDS	Salt
330,00 €	380,00 €	270,00 €	280,00 €	300,00 €



AQUACHECK

BLANCO

Sal

17,00 €



AMARILLO

(Cloro + pH + Alc. + CYS)

14,00 €



ROJO

(Bromo + pH + ALC. + DUREZA)

16,00 €



7

(Cl LIBRE + Cloro/ Bromo TOTAL + pH + ALC. + CYS + DUREZA)

24,00 €



TEST&TREAT+APP

Cl + Clt + Br + pH + Alcalinidad + Dureza + CYS / 6 ud. Smartphone

24,00 €

ESTUCHE ANALIZADOR

Oxígeno + pH con tabletas

15,00 €

Cloro + pH con tabletas

15,00 €

Cobre + pH con tabletas

19,00 €



Estuches analizadores con reactivos de tabletas. Diferentes modelos. Ideal para tomar las mediciones de forma rápida en tu piscina o spa.

RECAMBIOS TABLETAS FOTÓMETRO 250 uds.

Phenol Red	DPD 1	DPD 3
18,75 €	18,75 €	18,75 €

RECAMBIOS TABLETAS FOTÓMETRO

Ácido Isocianúrico (250 uds.)	Alcalinidad (100 uds.)	Dureza Cálcica (100 uds.)
26,00 €	70,00 €	125,00 €



RECAMBIOS TABLETAS POOLTESTER 250 uds.

DPD 1	DPD 3	Phenol Red
30,00 €	30,00 €	30,00 €

MANTENIMIENTO DEL AGUA

Para un tratamiento y mantenimiento perfecto del estado del agua, es necesario el uso de productos químicos apropiados.

Según el tipo de piscinas, se recomienda el uso de un producto químico u otro.



1 TRATAMIENTO DE CHOQUE O ARRANQUE.

Ver página 48.

Ajustar el pH, controlar el nivel de cloro (ppm) y clarificar la turbidez del agua con floculante



2 TRATAMIENTO DE MANTENIMIENTO.

Ver página 48.

Consiste en tratar el agua con cloro, algicida, reguladores del pH y floculantes para mantener los parámetros correctos y el agua esté en perfecto estado.



3 TRATAMIENTOS ESPECÍFICOS.

Ver página 50.

Ocasionalmente necesitaremos algún producto determinado para corregir algún parámetro de nuestra piscina.



4 TRATAMIENTO DE INVIERNO.

Ver página 51.

Durante el periodo invernal deberemos preparar la piscina y añadir el tratamiento para conservar en buen estado las instalaciones y el agua de la piscina.

CALCULAR EL VOLUMEN DE AGUA

Para un correcto suministro del producto químico, es importante calcular el volumen de agua de la piscina. Te decimos cómo:

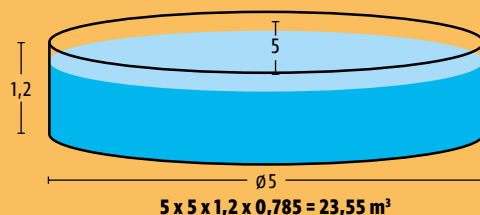

- V** Volumen (m³)
- L** Longitud
- A** Anchura
- D** Diámetro
- P** Profundidad media



$$V = L \times A \times P$$



$$V = D \times D \times P \times 0,785$$

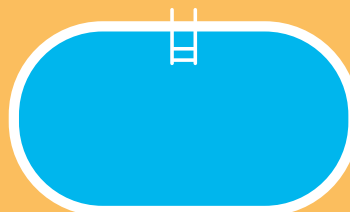

$$V = L \times A \times P \times 0,89$$

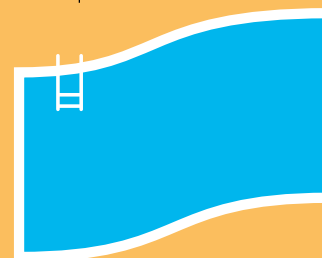

$$V = L \times A \times P \times 0,85$$

1 TRATAMIENTO DE CHOQUE O ARRANQUE

Limpieza - Preparación del vaso - Tratamiento de choque



LIMPIADOR DESINCRUSTANTE

Súper desincrustante, especial para limpieza y eliminación de cal en piscinas. No usar en filtros ni en tuberías.

5 L 20 L



DESINCRUSTANTE POLIÉSTER-LINER

Desincrustante líquido especial para limpiar piscinas de POLIÉSTER o LINER sin dañarlas. No contiene ácidos fuertes ni agresivos.

5 L



CLORO RÁPIDO PASTILLAS 20G

Pastillas de acción rápida para tratamientos de choque. Sin bórico

1 Kg 5 Kg



CLORO RÁPIDO GRANULADO

Dicloro granulado de acción rápida para tratamientos de choque y aguas verdes. 60% Cloro útil.

1 Kg 5 Kg 30 Kg

2 TRATAMIENTO DE MANTENIMIENTO

Desinfectantes - Algicidas
Reguladores de pH



¡Consejo!

Mantener el cloro entre 0,5 y 1,5 ppm. No deje ningún producto al alcance de los niños.

¿Necesita mucho mantenimiento una piscina?

El mantenimiento depende del tamaño de la piscina, del número de personas que la utilizan y de la frecuencia de uso.

La mayoría de productos desempeñan varias funciones simultáneamente: desinfectan, actúan contra las algas y obtienen una acción floculante. Otros productos realizan unas funciones más específicas: la limpieza del filtro, desincrustante, etc.



CLORO LENTO GRANULADO

Tricloro granulado de acción lenta. Apto para tratamientos de choque. 90% cloro útil.

5 Kg 30 Kg



CLORO MULTIFUNCIÓN TABLETAS 200G

Producto clorado, con función desinfectante, algicida, bactericida, fungicida, floculante, estabilizante y destructor de la materia orgánica, sin sulfato de cobre. Compatible con liner y poliéster. Sin bórico.

5 Kg 25 Kg



CLORO TABLETAS 200G

Tricloro en tabletas de acción lenta. Compatible con cualquier revestimiento y filtros de cartucho. 90% Cloro útil. Sin bórico.

5 Kg 25 Kg

TRATAMIENTO CON CLORO

El cloro es el desinfectante tradicional que mata las bacterias, pero también elimina las impurezas orgánicas que no se pueden filtrar. Es especialmente eficaz cuando el pH del agua está entre el 7 y el 7,4.

Durante la temporada de baño, la piscina exige un tratamiento semanal, pero deberemos aumentar la frecuencia si hace mucho calor.



**3 EFECTOS
TABLETAS 200G**

Producto clorado con función desinfectante, algicida y floculante. Ideal para mantenimiento. Sin bórico.

5 Kg 25 Kg



**4 EFECTOS
TABLETAS 200G**

Producto clorado con función desinfectante, algicida, floculante y antical. Ideal para mantenimiento en aguas duras. Sin bórico.

5 Kg 25 Kg



10 EFECTOS

Producto clorado, potenciado en su fórmula para que actúe como desinfectante, algicida, bactericida, fungicida, floculante, estabilizante y destructor de la materia orgánica, manteniendo el agua perfectamente sana, clara y transparente. Sin bórico.

5 Kg



ANTIALGAS

Algicida para la desinfección y mantenimiento de la piscina. Sin sulfato de cobre para todo tipo de revestimientos.

5 L 20 L



ANTIALGAS ABRILLANTADOR

Algicida para desinfección y mantenimiento de la piscina con un aporte de brillo extra. Sin sulfato de cobre para todo tipo de revestimientos.

5 L 20 L



-pH GRANULADO

Reductor de pH granulado, de larga duración.

8 Kg 30 Kg

CONTROL DE pH

El pH de tu piscina es un parámetro importante que hay que saber controlar. Conviene verificar el pH con frecuencia y ajustarlo cuando sea necesario.



¡Consejo!

Mantén siempre el pH entre 7-7,4. Un pH mal equilibrado puede provocar diversos problemas:

- + Cambio de color del agua
- + Menor eficacia de los productos desinfectantes
- + Irritación de los ojos y la piel
- + Desarrollo de cal o de algas en la piscina
- + Deterioro del material: fijaciones, revestimiento, liner, sistema de filtración del agua, etc.



+pH GRANULADO

Elevador de pH granulado, de larga duración.

6 Kg



-pH LÍQUIDO

REDUCTOR DEL pH LÍQUIDO

Para bajar el valor del pH en el agua de la piscina, cuando sea superior a 7,5.

6 L 12 L 20 L

AUTOMATIZA LA MEDICIÓN Y LA DOSIFICACIÓN DEL pH EN TU PISCINA

En algunos equipos podrás ver e incluso controlar por vía WIFI o Bluetooth en tu Teléfono - Smartphone.



-pH LÍQUIDO ESPECIAL

Reductor de pH líquido, de larga duración. No emite gases, recomendado para equipos de dosificación.

12 Kg 25 Kg

3 TRATAMIENTOS ESPECÍFICOS



FLOCULANTE LÍQUIDO

Precipita las partículas en suspensión, no modifica el pH del agua.

5 L 20 L



LIMPIABORDES

LIMPIADOR CON ÁCIDO DESINCRUSTANTE PARA LA LÍNEA DE FLOTACIÓN

Producto especialmente indicado para aguas alcalinas. Disuelve y limpia la suciedad de aceites, grasas (bronceadores, cremas solares, etc.) e incrustaciones de cal, que al ser insolubles en agua, se adhieren y forman manchas a nivel de la línea de flotación.

1 L



ANTICAL

Secuestrante de cal y de metales, previene incrustaciones.

5 L



FUGASTOP

1 L

SELLADOR DE FISURAS Y PÉRDIDAS DE AGUA EN PISCINAS

- Sella pequeñas grietas, fisuras y pérdidas de agua en piscinas y depósitos. Sin vaciar el agua de la piscina.
- Para todo tipo de piscinas y depósitos. Incluso en el sistema de tuberías.
- Rápido, en tan sólo 24 / 36 horas.

DOSIFICACIÓN: 1 litro por cada 60,000 litros de agua.



REDUCTOR DE CLORO

Producto granulado para la eliminación del exceso de cloro y/o de bromo en el agua de las piscinas y spa. Es de efecto inmediato y de fácil dosificación. Compatible con todo tipo de piscinas y tratamientos.

2 Kg 5 Kg



OXÍGENO ACTIVO GRANULADO

Producto sólido granulado a base de oxígeno activo para la desinfección del agua. Ideal para tratamientos sin cloro o tratamientos de choque para la recuperación del agua. Compatible con el cloro. De gran efectividad en la eliminación del cloro combinado (cloraminas).

2 Kg 5 Kg



OXÍGENO ACTIVO LÍQUIDO

Producto líquido concentrado a base de oxígeno activo. Especialmente indicado para tratamientos sin cloro. No compatible con el cloro o cloración salina.

5 L 20 L



TA PLUS

Producto granulado para aumentar la alcalinidad del agua de las piscinas. Hace que se mantenga el pH estable en el caso de pH bajo. Compatible con todo tipo de piscinas y tratamientos.

3 Kg 6 Kg 12 Kg 25 Kg



ESTABILIZANTE DE CLORO

Producto especialmente indicado para piscinas con cloración salina y piscinas con cloro líquido. Estabiliza el cloro evitando su pérdida excesiva. Mejora la producción de cloro en los sistemas de cloración salina.

2 Kg 5 Kg 25 Kg



LIMPIADOR CÉLULAS CLORADOR SALINO

Producto ácido, limpia y elimina las incrustaciones de cal en las células de los cloradores salinos. No contiene ácido clorhídrico por lo que no daña las células.

5 L



WATERSHINE

CLARIFICADOR NATURAL

Polímero natural, no tóxico, 100% biodegradable. Elimina la turbidez del agua, incluso las partículas más finas. Mantiene el agua de tu piscina CRISTALINA durante más tiempo, (dura hasta 5 semanas).

- Elimina aceites y grasas procedentes de bronceadores, lociones corporales, etc.
- Elimina el olor a cloro reduciendo la formación de cloraminas.
- Elimina el exceso de metales disueltos como cobre, hierro, cobalto, y evita la formación de manchas.
- Aumenta la eficacia del filtro y evita su colmatación. Para todo tipo de filtros: arena, vidrio, zeolita, cartucho, diatomeas.
- Es compatible con todos los tratamientos de desinfección.

DOSIFICACIÓN: Mantenimiento 100 c.c. semanalmente por cada 50-60 m³. En caso de turbidez del agua, o altos contenidos de grasas se puede doblar o triplicar la dosis. Al ser un polímero natural, no habría ningún problema en caso de sobredosificación.

0,5 L 2 L 5 L



WATERSHINE PLUS

CLARIFICANTE

Es un clarificante para aguas turbias de piscina de nueva generación. Para la recuperación rápida del agua tras los tratamientos de choque con cloro, después de tormentas o tras un uso intensivo de la piscina.

- De rápida acción, actúa entre 6 y 10 horas sin sedimentar en el fondo, por lo que no es necesario pasar el limpiafondos. Resultados excelentes, deja la piscina con un brillo cristalino.
- Gran efectividad a dosis bajas de aplicación.
- Elimina por coagulación y a través del filtro toda la turbidez en general, polen, restos orgánicos y sales metálicas.
- Su efecto dura hasta varias semanas.
- Es compatible con todos los tratamientos químicos del agua.
- Compatible en piscinas de liner y en piscinas con cloración salina.

Dosis normal: 100 c.c. x cada 50 m³ de agua.
Piscinas turbias: 150 cc x cada 50 m³ de agua.

1 L 5 L



FLOATNET

LIPIADOR DESENGRASANTE DE BORDES

Producto de gran efectividad, especialmente indicado para la limpieza de manchas producidas por la acumulación de grasa y suciedad en la línea de flotación en piscinas de gresite, liner-vinilo, pintadas y fibra de vidrio.

- De espuma controlada.
- Su presentación en envase con pulverizador facilita la aplicación.

750 ml 5 L



FLOCSTAR

FLOCULANTE CARTUCHOS

Para filtros de arena y vidrio. Cartuchos de 125 grs. En caja de 8 unidades para poner en el Skimmer. Refuerza la filtración en el filtro aumentando notablemente su eficacia. No compatible con filtros de cartucho y diatomeas.

1 Kg (8 x 125 g)



ZB AQUANATUR POOL GEL

FLOCULANTE GEL

Producto polimérico especialmente formulado para obtener un superior rendimiento en la filtración. Elimina totalmente y de manera muy cómoda las partículas en suspensión que no son retenidas por el filtro, logrando con ello una total transparencia del agua de la piscina.

90 g

4 TRATAMIENTO DE INVIERNO



EL INVIERNO Y TU PISCINA

ver página 90

Los más astutos actúan durante el invierno. Con estos consejos y el químico adecuado tendrás tu piscina perfecta cuando llegue el buen tiempo.



INVERNADOR

Producto líquido concentrado de gran efectividad para el mantenimiento del agua de la piscina durante el invierno. Una o dos dosificaciones es suficiente para toda la temporada invernal. No es compatible en piscinas de liner o cloración salina.

5 L 25 L



INVERNADOR LINER Y POLIÉSTER

Producto líquido invernador exento de sales de cobre, compatible con piscinas de liner y cloración salina. Evita la aparición de algas.

5 L 25 L



QUIMICAMP
PISCINAS



ALBORAL BIFASE

Nueva Gama

PRODUCTO ÚNICO
TRATAMIENTO BIFÁSICO
MANTENIMIENTO COMPLETO

PANEL DE CONTROL DE pH Y CLORO (REDOX)

Por impulsos

2.260,00 €

Panel compacto digital con regulador de pH (de 0,00 a 14,00) y cloro mediante Redox (de 0,00 a 999 mv.). Caja fabricada en material plástico (Noryl) y cabezal en PVDF. Incluye:

- 2 bombas dosificadoras regulables por impulsos hasta 6l/h.
- Porta-sondas en derivación con control de caudal.
- Sonda de pH (modelo EPHS).
- Sonda Redox (modelo ERHS).
- Filtro NFIL.
- 2 sondas de nivel (parada de bomba por falta de producto).



MYPOOL DOS

Equipo Control pH 1,5L/h bar Equipo Control Rx 1,5L/h bar

400,00 €

430,00 €



EQUIPO DE CONTROL DE pH Y CLORO (REDOX) con bombas peristálticas

- Equipo con control digital para control y dosificación del pH y Redox.
- Incluye sondas de pH y Redox con porta-sondas, patrones de calibración y accesorios.



EQUIPO DE CONTROL DE pH Y CLORO (REDOX) con salida para clorador salino

con salida para clorador salino

710,00 €

EQUIPO CONTROL pH POOLUX

Sonda con cable 5 m

450,00 €

PVP CLUB ZB: 375,00 €

EQUIPO CONTROL REDOX POOLUX

Sonda con cable 5 m

480,00 €

PVP CLUB ZB: 470,00 €



BOMBA PRIM EVOLUTION pH

Equipo control de pH con sonda

410,00 €



BOMBA DOSIFICADORA

Simple peristáltica

140,00 €



BOMBA DOSIFICADORA

Simple por impulsos

230,00 €

CONTROL DE pH Y CLORO AUTOMÁTICO

Equipo Control pH por impulsos

660,00 €

Equipo Control Cloro (Redox) por impulsos

660,00 €



Disponemos de todas las sondas y soluciones para calibrar equipos

SONDA DE REDOX

Cable 5 m

SONDA DE pH

Cable 5 m

SONDA DE REDOX

Oro
Cable 5 m
Cable 6 m

SONDA DE pH

Doble junta
Cable 6 m

SOLUCIÓN DE CALIBRACIÓN

pH 4 pH 7 Redox 465 mV



EQUIPOS DE ULTRAVIOLETA

- Asegura agua fresca, limpia y cristalina.
- Se reduce el mantenimiento.
- Se reducen los olores habituales en las piscinas (cremas solares, cosméticos, orina y sudor) debido a que con el ozono logramos oxidar estos compuestos.
- El cloro combinado es degradado por la luz UV-C.
- Desinfección del agua de manera eficiente y segura.
- Protección de la piscina contra los gérmenes.
- Control de la formación de moho, bacterias y algas bajo control.
- Posibilidad de reducir el uso de cloro hasta un 90% inmediatamente después de la instalación.
- La desinfección es fácil de usar y seguro.
- Más ecológico que los métodos tradicionales.
- Ahorro de costes.

El equipo UV-C AGUA SALADA está especialmente desarrollado para la desinfección de agua salada. Por lo tanto, el equipo además de utilizarse con agua clorada, también es muy adecuado para piscinas con clorador salino y agua de mar.



EQUIPOS ULTRAVIOLETA SALT para agua salada

40W Piscinas hasta 40 m³ 470,00 €	40W - COMPACTO Piscinas hasta 40 m³ 430,00 €	75W Piscinas hasta 75 m³ 480,00 €
PVP CLUB ZB: 430,00 €	PVP CLUB ZB: 390,00 €	PVP CLUB ZB: 440,00 €

EQUIPOS ULTRAVIOLETA

16 W - Piscinas hasta 15 m³ 360,00 €	40 W - Piscinas hasta 40 m³ 430,00 €	75 W - Piscinas hasta 75 m³ 460,00 €
--	--	--



GAMA ELECTRÓLISIS ZB AQUANATUR

- **Caja electrónica IP65** para mayor protección al agua y contra gases corrosivos
- Fuente de alimentación electrónica conmutada con mayor eficiencia en la producción, menos peso y **menos consumo eléctrico.**
- Célula autolimpiable con una duración de **10.000 horas.**
- Indicación de la falta de sal y también del exceso de sal.



- ZB AQUANATUR SMART**
- 10 g/h **810,00 €**
 - 15 g/h **835,00 €**
 - 20 g/h **990,00 €**
 - 25 g/h **1.040,00 €**
 - 35 g/h **1.240,00 €**
 - 50 g/h **2.000,00 €**
 - 70 g/h **2.300,00 €**



- ZB AQUANATUR ONE**
- 10 g/h **670,00 €**
 - 15 g/h **715,00 €**
 - 20 g/h **840,00 €**
 - 25 g/h **860,00 €**
 - 35 g/h **1.130,00 €**

ZB AQUANATUR		
	ONE	SMART
Selección de idioma	✓	✓
Regulación de cloro manual	✓	✓
Regulación de cloro automático	X	✓
Indicación de lectura redox	X	✓
Indicación de lectura pH	X	✓
Indicación falta de sal	✓	✓
Indicación exceso de sal	✓	✓
Indicación T° del agua	X	✓
Autolimpiable	✓	✓
Kit Advanced (ORP)	X	Opcional
Kit Auto (pH)	X	Opcional
Kit sonda temperatura	X	Opcional
Kit sonda Amperométrica	X	Opcional
Kit Sonda Agua	Opcional	Opcional
Kit Connect (Eypools)	X	Opcional

KIT SONDA CONTROL DE CLORO AUTOMÁTICO

Redox
200,00 €

KIT CONTROL Y DOSIFICACIÓN DE pH

(Incluye bomba peristáltica) Pro
260,00 €

Pro
300,00 €

KIT CONTROL DE CLORO LIBRE

Sonda Amperométrica
2.500,00 €

KIT TOMA DE TIERRA

15,00 €

KIT CONTROL DE TEMPERATURA

80,00 €

KIT SENSOR DE CAUDAL

30,00 €

KIT SENSOR DE CAUDAL

Para equipos Pro
50g - 70g
80,00 €



KIT CONNECT

La herramienta online para comunicarse con tu piscina a distancia (también disponible para instalaciones existentes). Con **KIT CONNECT** va a poder controlar las principales funciones de tu piscina desde el ordenador, móvil o tablet.

SIEMPRE ALERTA:

Sabrás si hay algún problema técnico sin tener que desplazarse a la piscina.

SISTEMA INTEGRAL:

Control de dispositivos como la iluminación exterior o el sistema de riego.

PISCINA PERFECTA:

Tendrá el agua controlada y en perfecto estado sin preocuparse.

MANTENIMIENTO FÁCIL:

Podrá analizar y ajustar los valores de la piscina sin desplazarse.

KIT CONNECT DOMÓTICA EY-POOLS

590,00 €

¡TOMA EL CONTROL DE TU PISCINA!

ELECTRÓLISIS ZB AQUANATUR

¿QUÉ ES UN CLORADOR SALINO?

Un clorador salino es un aparato para el mantenimiento automático de la piscina que permite transformar la sal en cloro natural de forma totalmente autónoma. Práctico y ecológico, este dispositivo le permitirá desinfectar el agua de la piscina de forma natural con una gran eficacia y resultados óptimos.

¿POR QUÉ ELECTRÓLISIS SALINA?

PARA LA SALUD Y BIENESTAR

- Solo añadimos SAL a la piscina.
- Concentración de sal similar a la de una lágrima.
- Evitamos el uso y manipulación de productos químicos.
- Desaparición de las irritaciones en piel, ojos, etc.
- Eliminación del olor a cloro.
- No daña ni el pelo ni la ropa de baño.
- Genera un ambiente más limpio en la piscina.

SEGURIDAD

- Funciona con un voltaje muy bajo inferior a 7.5V.
- No existe ningún riesgo eléctrico para los usuarios de la piscina.
- Caja IP65 para evitar la entrada de gases corrosivos, humedades...
- No necesitamos almacenar y manipular productos corrosivos.

SOSTENIBILIDAD Y AHORRO

- Permite conservar el agua de la piscina durante un mayor periodo de tiempo con su consecuente ahorro en el coste de la factura y ayudando de esta forma a un mejor uso de la misma.
- La sal permanece en el proceso y se transforma con lo que conseguimos ahorro en la compra de productos químicos.
- Sistema respetuoso con el medio ambiente.
- Bajo consumo eléctrico de los equipos al utilizar fuentes electrónicas de última generación.
- El 90% de los costos en productos químicos se eliminan.
- El coste del mantenimiento del equipo es mínimo.

CÓMO ESCOGER TU CLORADOR SALINO

La siguiente tabla facilita una indicación de la producción adecuada en función del volumen (m³) y horas de filtrado de la piscina (para una piscina privada con un número de bañistas reducido). Recomendamos que consultes el equipo adecuado para tu piscina en tu tienda Zona de Baño.

HORAS FILTRACIÓN	VOLUMEN PISCINA							
	25 m ³	50 m ³	75 m ³	100 m ³	125 m ³	150 m ³	175 m ³	200 m ³
4 h	15 g/h	25 g/h						
6 h	10 g/h	20 g/h	25 g/h	35 g/h				
8 h				25 g/h	35 g/h	35 g/h		
10 h				20 g/h	25 g/h	35 g/h	35 g/h	
12 h				20 g/h	25 g/h	25 g/h	35 g/h	35 g/h



Sabías qué...?

Además de todas las ventajas la sal es un antiséptico natural y suave que no destiñe los trajes de baño ni estropea el cabello.

ZB AQUA NATUR

¡Descubre el mejor tratamiento!



EXPERT POOL

16 g/h 22 g/h 33 g/h 50 g/h
975,00 € 1.100,00 € 1.350,00 € 2.100,00 €

NEW KIT pH
 Sonda + Bomba + Chip
325,00 €

KIT ORP
 Sonda Oro + Chip
300,00 €

DETECTOR DE CAUDAL
90,00 €

PANTALLA TÁCTIL
335,00 €

MÓDULO WIFI
445,00 €



¡Consejo!

La combinación perfecta para un clorador salino automático es instalar un equipo de electrólisis junto con el control de pH y redox.

BSV.

with you since 1984

NOVEDADES

Descubre los **cloradores salinos compactos más innovadores para piscinas particulares.**

Mantén el **agua** de tu piscina en las **mejores condiciones higiénicas** y cuidando la salud de tu familia. Ahorra energía y preserva el medioambiente.



Touch Evo



Touch MG



Touch LS



Touch Pro

BS POOL

ELECTRÓLISIS: CLORACIÓN SALINA E HIDRÓLISIS

HIDRÓLISIS AQUASCENIC

NEOLYSIS NEO-S2

NEÓLYSIS NEO-S2 + UV 56w

12 g/h 24 g/h 32 g/h

NEÓLYSIS NEO-S2 + UV 56w + pH

12 g/h 24 g/h 32 g/h

NEÓLYSIS NEO-S2 + UV 56w + pH/Rx

12 g/h 24 g/h 32 g/h

Equipo que combina el tratamiento UV con la electrólisis salina para ofrecer una eficacia sin igual contra los patógenos. + La gama Neolysis 2 usa una nueva fuente de alimentación conectada con pantalla táctil Oled de 2,8" y capacidad para controlar el equipo de la piscina.

- Agua apta para el riego.
- Desinfección híbrida basada en UV y electrólisis.
- Máxima calidad de agua.
- Tratamiento sostenible y más sano



Neólisis NEO-S2 Desde **3820€**

SALICLOR SERIE L



La Serie L de Saliclor es la adecuada para uso residencial o de pequeñas comunidades de vecinos.

Diseño compacto. Fácilmente instalable en cualquier caseta. Auto diagnóstico de Célula. Su gama permite su utilización en piscinas de 20 m3 a 220 m3.

SALICLOR SERIE L

50 m ³	80 m ³	120 m ³	180 m ³	220 m ³
14 g/h	25 g/h	34 g/h	45 g/h	52 g/h

Saliclor Serie L Desde **775€**

SALICLOR SERIE L CON pH INTEGRADO

50 m ³	80 m ³	120 m ³	180 m ³	220 m ³
14 g/h	25 g/h	34 g/h	45 g/h	52 g/h

SALICLOR SERIE L CON pH + Rx INTEGRADO

50 m ³	80 m ³	120 m ³	180 m ³	220 m ³
14 g/h	25 g/h	34 g/h	45 g/h	52 g/h

ÉLITE CONNECT

ÉLITE CONNECT

12 g/h	24 g/h	32 g/h	42 g/h
1.800,00 €	2.040,00 €	2.290,00 €	3.360,00 €

ÉLITE CONNECT pH

12 g/h	24 g/h	32 g/h	42 g/h
2.250,00 €	2.780,00 €	3.020,00 €	4.130,00 €

ÉLITE CONNECT pH/Rx

12 g/h	24 g/h	32 g/h	42 g/h
3.580,00 €	3.820,00 €	4.070,00 €	5.070,00 €



Solución integral para tratar el agua con toda naturalidad

- Purifica el agua (H2O) a partir de sus propios componentes H y O, generando oxígeno y ozono.
- El único sistema del mercado que trabaja con agua dulce y prescinde de la producción de cloro.
- La acción bactericida y algicida del cobre (Cu) y plata (Ag) potencia la desinfección y floccula partículas.
- Mantiene el agua transparente durante años.



AQUASCENIC HIDRÓLISIS

15 A + ionización 2 electrodos (hasta 65 m ³)	30 A + ionización 4 electrodos (hasta 110 m ³)
2.300,00 €	3.400,00 €

SALT & SWIM 2.0 PLUS



SALT & SWIM 2.0 PLUS con BLUETOOTH

8 g/h	16 g/h	22 g/h	33 g/h
960,00 €	1.000,00 €	1.250,00 €	1.450,00 €

OPCIONAL REGULADOR pH

CLORO AUTOMÁTICO

CONSULTA EN TU TIENDA ZB

Clorador Salino de Nueva Generación

- Clorador salino con conexión Bluetooth integrada.
- Clorador salino que abarca una amplia gama de producción de cloro: 8, 16, 22, 33 g/h.
- Control de tu bomba de filtración (2 modos: manual - automático).
- Alimentación y control de tu iluminación LED hasta 50 W (cambio de programa para los LED RGB).
- Control de la producción de cloro mediante la entrada de contacto seco.

TU BIENESTAR NOS IMPORTA



BOMBAS DE CALOR ZB AQUANATUR

INVERTER+

- COP 70% superior que otras bombas de calor no inverter. ¡Pague 1kW, obtenga 16kW de calor a cambio!
- 10 veces más silenciosa con compresor inverter Mitsubishi y ventilador inverter.
- Utilización hasta -7°C exterior.
- Arranque suave sin afectar al sistema eléctrico de la vivienda.
- Vida útil de la bomba de calor prolongada.
- Carcasa de aleación de aluminio con un diseño discreto y protegida contra la oxidación.
- 3 años de garantía general y hasta 5 años en el intercambiador y compresor.
- Certificación TÜV y CETIAT, cumple la norma europea.
- COP, clasificación de acuerdo con F.P.P Francia.



BOMBA DE CALOR INVERTER+

Capacidad a 15°C (kW)	11 kW	13 kW	18 kW	21 kW	28 kW	28 kW	36 kW
Alimentación	Monofásica 230V / 50Hz				Trifásica 400V / 50Hz		
Volumen de piscina (m³)	20 - 40	30 - 60	40 - 75	50 - 95	65 - 120	65 - 120	90 - 160
PVP	2.280,00 €	2.890,00 €	3.940,00 €	4.180,00 €	5.360,00 €	5.360,00 €	5.790,00 €

MODULO WIFI INVERTER+

CONTRÓLALO DESDE TU SMARTPHONE

INVER X VERTICAL

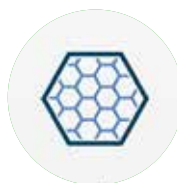

Diseño patentado forma hexágono



Pantalla táctil inteligente



Wifi integrado gratuito

La InverX es sin duda la bomba de calor más revolucionaria de los últimos años.

La InverX combina un funcionamiento silencioso con un potente rendimiento turbo. El control patentado Turbo Silence Tech® equilibra perfectamente el control del compresor Inverter y la tecnología de intercambio de calor. El resultado: una calefacción más rápida, una factura de electricidad más baja y... el sonido del silencio. De eso trata la tecnología inteligente.

- **3 años** de garantía general.
- **10 años** en el compresor.
- **12 años** en el intercambiador de calor.

ZB AQUANATUR INVER X VERTICAL

	IXV 10.5	IXV 13	IXV 17.5	IXV 21	IXV 28	IXV 28 T	IXV 35 T
Volumen recomendado de la piscina (m³)	25 ~ 50 m³	30 ~ 60 m³	40 ~ 75 m³	50 ~ 100 m³	65 ~ 120 m³	65 ~ 120 m³	90 ~ 160 m³
Temperatura de funcionamiento	-15 ~ 43						
Condiciones de funcionamiento: aire 26°C / Agua 26°C / Humedad 80%							
COP	15,6 ~ 7,0	16,1 ~ 6,7	16,0 ~ 6,5	15,3 ~ 7,1	16,3 ~ 6,5	16,3 ~ 6,5	16,0 ~ 6,6
PVP	3.250,00 €	4.000,00 €	4.800,00 €	5.675,00 €	6.300,00 €	6.300,00 €	7.550,00 €

AQUA NATUR



Sabías qué...?

Nuestra bomba de calor es totalmente compatible con los tratamientos de sal.

R32 INVERTER + WIFI

Nuestra bomba ZB Aquanatur se renueva al adoptar la tecnología Full Inverter con mejores prestaciones y un diseño más elegante.

6 MODELOS DISPONIBLES.
PARA PISCINAS DE HASTA 145 m³.
FUNCIONA a -15° C

Consúltanos. Para una elección correcta debemos saber:

- El volumen de la piscina.
- El área geográfica
- Manta aislante (cubierta de burbujas o persiana enrollable)
- La temperatura que quieres alcanzar

Con las ventajas de la tecnología Full Inverter. Una gran reducción en el consumo de energía, así como presión de sonido y una vida útil más larga debido a su encendido gradual.

La nueva unidad de control remoto de hasta 10 m integra los modos Eco Booster y Silence.

El módulo WiFi integrado te permite controlar la bomba de calor de forma remota desde tu teléfono inteligente.

Su nuevo diseño de acero ahora incorpora 3 LEDs inteligentes. Cada color corresponde a un modo de funcionamiento. Para que sepas de un vistazo el estado de tu bomba de calor.

Verde: se alcanza la temperatura establecida.

Azul: la piscina se está calentando.

Rojo: la bomba de calor no está en funcionamiento.

Tu espacio ideal a la temperatura ideal

GARANTÍAS:

- Bomba de calor: garantía de 3 años in situ.
- Compresor: garantía de 5 años.
- Intercambiador de titanio con garantía de 15 años contra la corrosión.



Bombas de Calor ZB Aquanatur Desde **2.180€**

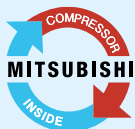

ZB AQUANATUR R32 INVERTER + WIFI

	75	95	125	155	155 Tri	210	210 Tri
Volumen de la piscina (m ³)	40-55 m ³	50-70 m ³	65-95 m ³	80-115 m ³	80-115 m ³	110-145 m ³	110-145 m ³
COP aire 15°C/agua 26°C	7,58 ~ 4,95	7,63 ~ 4,98	7,61 ~ 4,96	7,57 ~ 4,95	7,57 ~ 4,95	7,59 ~ 4,96	7,59 ~ 4,97
Ruido a 10 m (db(a))	<20 ~ <28	<21 ~ <30	<22 ~ <31	<23 ~ <31	<23 ~ <31	<24 ~ <33	<24 ~ <33
Potencia restituida máxima (kW)	7,62	9,73	12,61	15,74	15,96	20,68	20,75
Consumo de potencia (kW)	1,54 ~ 0,23	1,95 ~ 0,29	2,54 ~ 0,38	3,18 ~ 0,47	3,20 ~ 0,48	4,17 ~ 0,63	4,18 ~ 0,63
PVP	2.180,00 €	2.660,00 €	3.220,00 €	3.910,00 €	3.910,00 €	5.280,00 €	5.280,00 €

Pollet Pool Group ofrece los mejores productos y componentes para el sector de la piscina. Descubra dos de nuestros productos más destacados: las bombas de calor Fairland INVER X e INVERTER+.



INVER X

INVER X combina un funcionamiento silencioso con un potente modo turbo. La nueva tecnología InverTurbo® se basa en la tecnología Full-inverter®, ahora ampliamente reconocida.

Con el nuevo sistema InverTurbo®, disfrutará de un calentamiento más rápido, facturas de electricidad más bajas y un funcionamiento silencioso. INVERX es la calefacción inteligente de piscinas en su máxima expresión.



INVERTER +

POSIBLEMENTE LA MEJOR BOMBA DE CALOR DEL MERCADO

El COP promedio más alto en la industria de las bombas de calor: mayor rendimiento, menor consumo, más silenciosa. Tecnología totalmente FULL INVERTER. Bomba de calor de velocidad variable del compresor y ventilador

Conexión wifi
Certificado energético A

BOMBAS DE CALOR

Para prolongar el verano y disfrutar de un baño con la mayor frecuencia posible durante todo el año, instala en tu piscina un sistema de climatización súper eficiente y con bajo consumo energético: la bomba de calor.

ZB presenta un gran abanico de posibilidades a la hora de climatizar la piscina. Consúltanos.



Bomba de calor aire/agua con tecnología Full Inverter para calentar piscinas privadas y alargar la temporada de baño.

- Gran relación calidad-precio.
- Incluye funda invernal para la protección de la bomba de calor.
- Tecnología inverter: silenciosa y de bajo consumo
- Regulación de calefacción y refrigeración
- Gran rendimiento. Funciona con una temperatura ambiente de hasta -7°C

BERING INVERBOOST

7 kW	9 kW	11 kW	14 kW	16 kW	20 kW
1.860,00 €	2.110,00 €	2.600,00 €	2.960,00 €	3.490,00 €	4.230,00 €



- Hasta -12°C exterior.
- Mejor solución de climatización de piscinas ¡cualquiera que sea la temporada y el clima!
- Producto ideal para piscinas exteriores y en regiones más frías.
- Modo noche para un funcionamiento aún más silencioso.
- ¡Modulo Wifi SMART TEMP incluido!

ENERGYLINE PRO

Modelo	6	6	7
Capacidad a 15°C (kW)	17,5 kW	17,5 kW	23,4 kW
Alimentación	Monofásica	Trifásica	Trifásica
PVP	9.350,00 €	9.160,00 €	11.540,00 €

Modelo	8	9	10
Capacidad a 15°C (kW)	24,6 kW	30,5 kW	36 kW
Alimentación	Trifásica	Trifásica	Trifásica
PVP	13.740,00 €	16.380,00 €	19.050,00 €



POOLSTYLE STEP INVERTER

9,5 kW	12,5 kW	16,5 kW	20 kW	25 kW
1.930,00 €	2.550,00 €	2.950,00 €	3.370,00 €	3.940,00 €



BOMBA DE CALOR HEATRELAX II HAYWARD

7 kW	9 kW	12 kW	19 kW
1.990,00 €	2.100,00 €	2.390,00 €	3.990,00 €

CALENTADOR ELÉCTRICO

El calentador eléctrico es una alternativa para calentar el agua de las piscinas. Estos aparatos son fáciles de instalar. Son ideales para la climatización de piscinas pequeñas, spas o bañeras de hidromasaje

Los calentadores eléctricos Pahlen están diseñados para calentar agua de piscinas o spas. Están fabricados en cuerpo en acero inoxidable AISI-316 y resistencias en INCOLOY 825 (especialmente resistentes a aguas agresivas).

CALENTADOR ELÉCTRICO PAHLEN

3 kW	6 kW	9 kW
450,00 €	460,00 €	470,00 €
12 kW	15 kW	18 kW
490,00 €	500,00 €	520,00 €



¿Qué tipo de cubierta debemos escoger?

CUBIERTAS TELESCÓPICAS

Las cubiertas son accesorios esenciales de una piscina, te aseguran protección del agua y confort, y en algunos casos, seguridad. El agua de la piscina queda protegida de la intemperie y de la contaminación exterior; se conserva la temperatura del agua, los niños y los animales domésticos pueden estar por el jardín sin ningún riesgo si la tienes cubierta.



DISFRUTA DE
TU PISCINA
¡TODO EL AÑO!



Ahorro
energético



Máxima
seguridad



Garantía
de 10 años

HONEYMOON

Cubierta alta telescópica



TRY

Cubierta baja telescópica

CONSULTA
PRECIOS
EN TU TIENDA
ZB

ARCHERY ADOSADA

Cubierta fija de paneles deslizantes.
Personalización y adaptación al entorno.





ARCHERY
Modelo SPA

4 RAZONES POR LAS QUE INSTALAR UNA CUBIERTA

SEGURIDAD

Una cubierta cerrada es un elemento de seguridad anti-ahogamiento ya que impide el acceso al agua evitando posibles accidentes.

TEMPERATURA

Permite alargar la temporada de baño y disfrutar de la piscina durante mucho más tiempo.

AHORRO

Reduce la evaporación del agua hasta en un 90% y es un aislamiento térmico muy efectivo lo que se traduce en un gran ahorro en agua, energía y costes de mantenimiento.

LIMPIEZA

Protege la piscina de la suciedad exterior como hojas de árbol, polvo, insectos, etc. La piscina estará protegida frente a las inclemencias del tiempo y necesitará menos productos químicos.

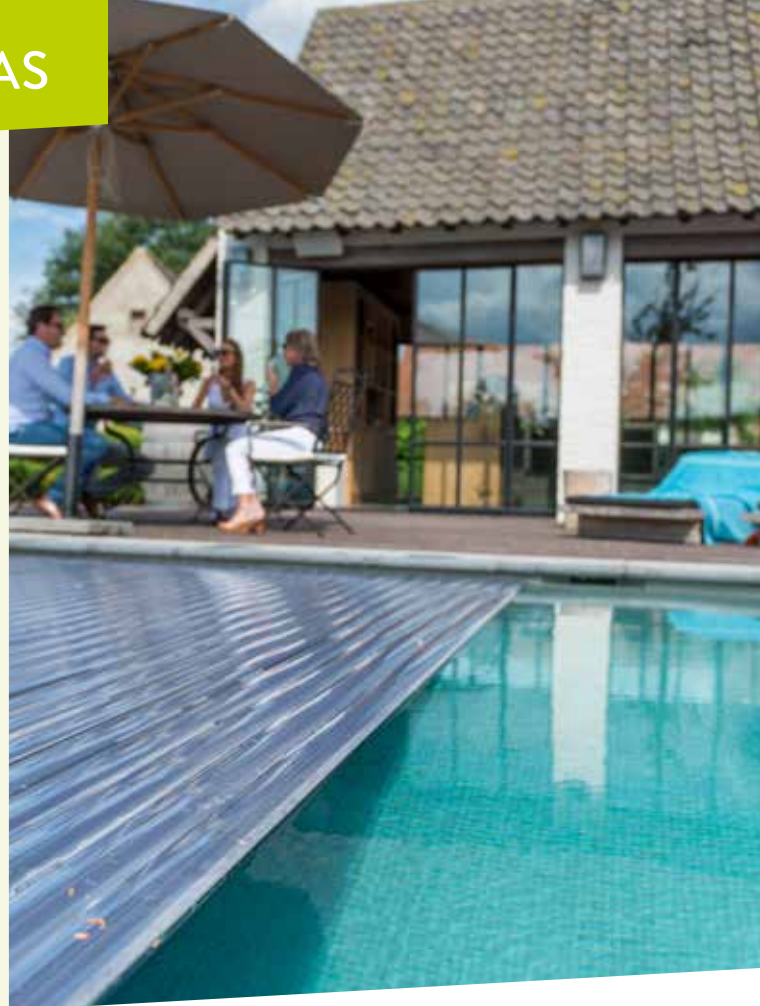
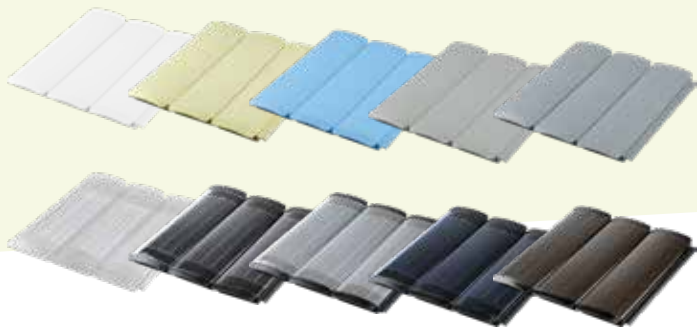

NUESTRAS LAMAS

Lamas de PVC opacas y de Policarbonato Solar de calidad excepcional y alta resistencia. Diferentes colores disponibles

Lamas de 75 mm de ancho y 17 mm de grosor. Mayor superficie y mayor flotabilidad.

Exclusivo sistema anti-arqueo que mejora la flotabilidad y limita el hundimiento.

Diseño especial anti-algas que permite la circulación continua del agua tratada por el interior de la lama.

Fácil instalación gracias a dos sistemas: deslizamiento lateral o clic-clac.

Máxima certificación VFK, grado 5, frente al granizo y los impactos.



CUBIERTAS AUTOMÁTICAS EXTERIORES

ZB AQUANATUR ALTEA

Los soportes de aluminio lacado o acero inoxidable, se fijan sobre la coronación, evitando hacer obras en el interior del vaso. Su motor, de bajo voltaje, es muy silencioso y seguro.

ZB AQUANATUR ALTEA SOLAR

La cubierta exterior que funciona con energía solar. La solución para piscinas en las que es difícil acceder a una toma de corriente. Una opción más sostenible medioambientalmente

ZB AQUA NATUR



CUBIERTAS AUTOMÁTICAS SUMERGIDAS

ZB AQUANATUR DELTA A

El enrollador se sitúa en el interior de un cajón de obra que queda cubierto exteriormente por una rejilla de iroko.

ZB AQUANATUR DELTA B

El enrollador, en el interior de un cajón de obra, puede estar ubicado en el fondo de la piscina o bien en el primer peldaño de la escalera o formando un banco.

ZB AQUANATUR DELTA C

El cajón está formado por tres vigas y cubierto por dos tapas que luego pueden ser revestidas.

ZB AQUANATUR DELTA D

El cajón del enrollador se realiza en la pared de la piscina para no perder metros útiles



COBERTORES Y ENROLLADORES

COBERTORES DE VERANO

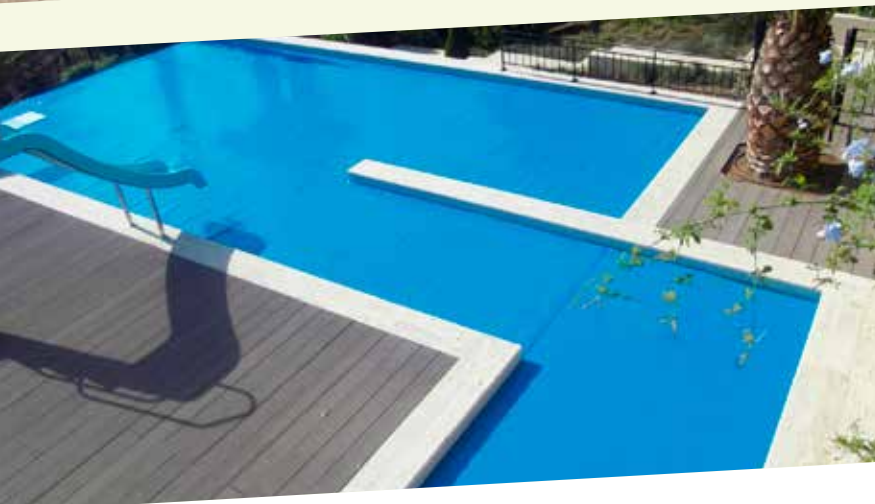

¡Consejo!

Un cobertor de verano consigue reducir la evaporación, aumenta la temperatura de tu piscina, la mantiene más limpia y ahorras consumo de químicos.



Los cobertores isotérmicos constituyen un gran apoyo a cualquier sistema de calefacción y un gran ahorro en el coste energético, su eficacia se basa en evitar el contacto directo del agua con el aire, reduciendo muchísimo la pérdida de calor y evitando también la evaporación, ahorrando agua y productos químicos.

COBERTOR SOLAR TÉRMICO REFORZADO GEOBUBBLE

Piscina Standar

Piscina Libre

COBERTOR SOLAR GEOBUBBLE

400 micras por m ²	500 micras por m ²	Translúcido 500 micras por m ²	Negro 500 micras por m ²	Reforzado 700 micras por m ²
-------------------------------	-------------------------------	---	-------------------------------------	---

Los cobertores solares de burbujas GeoBubble incluso suben la temperatura del agua gracias a su tecnología de burbuja de aire y a los rayos solares, siendo una forma de ahorrar en el coste energético e incluso prolongar la temporada de baño en aquellas piscinas que todavía no tienen un sistema de calefacción.

COBERTOR ISOTÉRMICO DE ESPUMA

6 mm por m²

ENROLLADOR TELESCÓPICO



ENROLLADOR MOTORIZADO

Para piscinas de hasta 6,5 m de ancho Para piscinas de hasta 8,5 m de ancho

710 €

800 €

- Enrollador con sistema de motorización económico para enrollar cubiertas de burbujas.
- Todos los elementos de control y la reserva eléctrica están integrados en el motor.
- Cuenta con un botón de seguridad.

Disponibles en versión BASIC con tubo telescópico de Ø 75 mm y soportes de acero inox. Ø40 mm y versión PLUS con tubo telescópico de Ø100 mm y soportes de acero inoxidable Ø50 mm. Un soporte de acero inoxidable lateral con ruedas y el otro sin ruedas, en forma de T invertida.



ENROLLADOR TELESCÓPICO

BASIC para cobertores de 4,0 a 5,5 m	PLUS para cobertores de 4,0 a 5,5 m	PLUS para cobertores de 5,5 a 7,25 m
--------------------------------------	-------------------------------------	--------------------------------------



COBERTORES DE INVIERNO

Para tener una piscina perfecta cuando llega el buen tiempo, los más astutos actúan durante el invierno. Para pasar el invierno, necesitas una cubierta de hibernación: como su nombre indica, se instala durante la época de frío para cubrir la piscina que no está en uso.

- Protege la piscina de suciedad, heladas y caídas de niños o animales de compañía.
- Mantiene la calidad del agua: la protege de la suciedad exterior y de que los rayos solares la descompongan, con un ahorro en productos químicos.
- Incluye todo lo necesario para su instalación con anclajes de acero inoxidable 316 y tensores regulables o cintas con hebillas.



Cobertor con anclaje especial de picas de acero
Desde **20€**

CONSULTA PRECIOS EN TU TIENDA **ZB**

Cobertor de invierno Desde **17€**

PISCINA FORMA ESTANDAR

PISCINA FORMA LIBRE

Amarre desplazable + Cinta + Anclaje Mixto

Con ojales + Goma + Anclaje Mixto

Amarre desplazable + Cinta + Anclaje Mixto

Con ojales + Goma + Anclaje Mixto



COBERTOR DE BARRAS



COBERTOR DE BARRAS REFORZADO



COBERTOR DE BARRAS DESLIZANTE

Ámbito de aplicación: 2 m x 2 m hasta 5 m x 11,5 m (dimensiones de la piscina). Las cubiertas de barras han sido aprobadas por la LNE fabricadas de acuerdo con la norma francesa NF P 90-308 de protección. Las cubiertas de barras son una solución simple y económica que satisface también requisitos de seguridad. La cubierta se puede utilizar durante todo el año y está disponible en 4 colores, protege tu piscina contra el polvo, hojas y otros desechos. Son muy fáciles de poner y quitar. Se necesitan sólo 6 perforaciones (para una longitud de 12 metros). La recogida se realiza mediante una manivela con mango y sin esfuerzo.

POOL COBERTOR CUBIERTA LÍQUIDA PARA PISCINA

Pool cobertor es una tecnología certificada que se traduce en una cubierta líquida para tu piscina. Este producto avanzado crea una película ligeramente menos densa que el agua pero muy delgada, permitiendo el baño sin cambio del pH, sin olor y sin sabor. Permite además la disminución de la evaporación y la consiguiente pérdida de calor.



MOTORIZA TU COBERTOR DE BARRAS



MOTOR CON BATERÍA ROLLTROT

Es una herramienta muy útil para facilitar el enrollamiento de tu cubierta de forma segura y adecuada y sin esfuerzo. Es muy manejable. No necesita cables ni instalación.



EL INVIERNO Y TU PISCINA

ver página 90



Amarres desplazables



Consulta todos los colores disponibles EN TU TIENDA

Baeza



Especialistas en soluciones
para tu piscina.

Limpiafondos Leopard

La comodidad de un limpiafondos sin cables



Leopard Mini



Leopard Pro



Leopard Connect

Bomba de calor inverter Termion.

Bomba de calor tipo consola para montaje en exterior.



Clorador Salino Clorallice.

Clorador salino con controlador de PH.



Baeza





LO ÚLTIMO EN SEGURIDAD Y ALARMAS

ALARMAS

AVISO: Estas alarmas no pretenden sustituir el sentido común ni la responsabilidad individual y la vigilancia de los padres y/o adultos responsables, que seguirá siendo el factor principal de la protección de los niños.

KIT ALARMA BRAZALETE

BLUE PROTECT



Un concepto innovador y de una gran eficacia. Esta pulsera sensor se fija alrededor de la muñeca del niño. Ligera y ergonómica, el niño pronto olvidará que la lleva. En caso de caída, transmite la información al instante a la central por medio de ondas de radio y activa una alarma sonora.

El Kit consta de la alarma con sirena para instalar en la pared y de un brazalete de seguridad. Conforme con las normativas de seguridad mas avanzadas a nivel internacional (NF 90-307-1).



ALARMA VIGILANCE

KIT VIGILANCE

Sistema de alarma para piscina enterrada VIGILANCE consiste en un sistema de sonar capaz de detectar caídas de personas o animales independientemente del movimiento de la lámina de agua.

El sistema se compone de dos captadores sonar sumergidos, conectados a una central de alarmas la cual activa una alarma sonora cuando recibe la señal de caída. El sistema responde a la exigencia de la norma francesa NF P 90-307-1.

El kit VIGILANCE se compone de:

- Central de gestión con sirena integrada, batería de seguridad y cargador
- 2 unidades de captadores emisores sonar
- 1 brazalete (tipo reloj)
- Mando a distancia



VALLAS DE PISCINA



Sistema de **cierre inaccesible para niños.**

Modelo Malla Poliéster.

- Destinadas a limitar el acceso a la piscina..
- De 1,22 m de altura, cumplen la normativa AFNOR NF 90-306

Modelo con paneles de metacrilato transparente.



Sabias qué...?

Puedes elegir entre los diferentes colores de mallas para obtener una perfecta integración en el paisaje.

CONSTRUCCIÓN Y REFORMAS DE PISCINAS

¿DE QUÉ COLOR QUIERO MI PISCINA?

Cuando vas a construir o reformar una piscina, uno de los principales aspectos estéticos a tener en cuenta es el color con el que vas a revestirla.

Así dicho parece una obviedad pero, créenos, no lo es en absoluto. Y no lo es porque las tendencias marcan y el clásico azul está dando paso a otros colores más originales e innovadores como el rosa, negro o gris. En zona de Baño queremos darte algunos consejos que, esperamos, te ayuden en esta decisión.

- El color del vaso lo determina el cielo y por tanto siempre tenderá al azul. Así que, si finalmente nos decantamos por este color, haremos que se refuerce esta tonalidad. En el imaginario colectivo, se asocia con el agua limpia y el color del mar, creando un efecto muy relajante. Es perfecto para piscinas familiares.
- El revestimiento de color arena está cada vez más de moda porque da un resultado muy parecido al de algunas playas del Mar Caribe. Hay que tener en cuenta que es una tonalidad que suele variar dependiendo de las condiciones climatológicas y por eso no es recomendable si se vive en una zona poco soleada.
- En contraposición, el blanco es ideal para zonas muy soleadas ya que nos ayudará a mantener la temperatura del agua. Además, este color destaca el suelo que rodea la piscina y hace que primen los elementos decorativos de la misma.
- El gris hace que el agua se vea similar a la del mar, con tonalidades más oscuras. Es un color que disimula la suciedad y aumenta la temperatura del agua en unos cuantos grados.
- Y hablando de temperatura, si deseas que ésta sea más elevada durante todo el año, sólo tienes que revestir tu piscina de color negro. Esto hará que puedas prolongar la temporada de baño y supone un gran ahorro energético. Es uno de los revestimientos más modernos.
- Sin duda, tanto el rojo como el naranja y el rosa, son colores muy atrevidos con los que puedes lograr un efecto diferente.





REVESTIMIENTOS

GRESITE

En la actualidad existen infinidad de tipos de revestimiento para piscinas. Desde siempre los más usados han sido los vítreos, que conocemos por el nombre de gresite. Estos materiales son prácticamente inalterables con el paso del tiempo y necesitan muy poco mantenimiento. Existe un amplio abanico de colores, tonos, degradados, dibujos e incluso impresión de fotografía sobre el revestimiento.

Colección Niebla

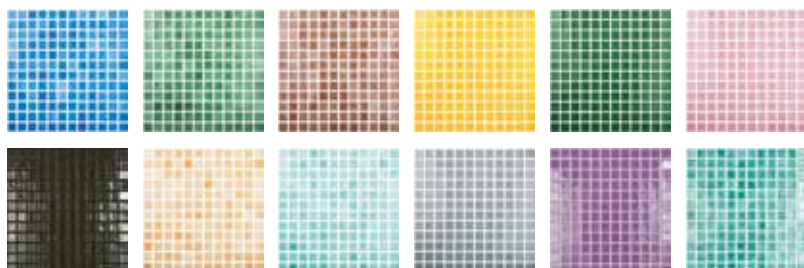

**AMPLIA GAMA DE MODELOS
EN NUESTRAS TIENDAS**

VEN Y PIDE PRESUPUESTO PERSONALIZADO

Colección Acuarelle

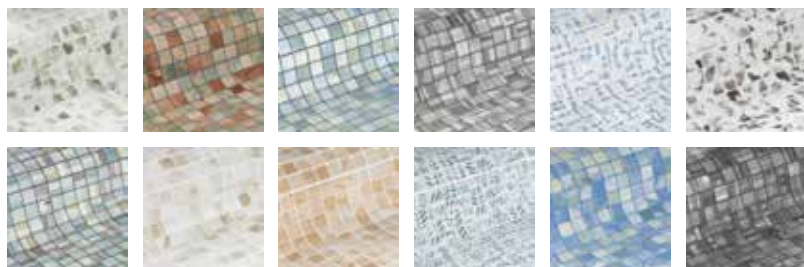

GRESITE LUMINISCENTE

Se trata de un modelo de mosaico que posee la propiedad de emitir luz después de haber cesado la exposición a la fuente luminosa. Brilla en la oscuridad creando efectos artísticos y visuales únicos. Bajo la iluminación común, este mosaico presenta un aspecto totalmente normal.

Mini Pool & Spa

Para pequeñas piscinas y spas hinchables

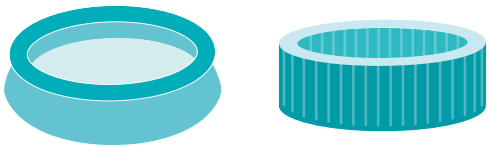

LO ESENCIAL PARA FACILITAR EL MANTENIMIENTO



Utilizar biocidas de forma segura.
Leer siempre las indicaciones e información del producto antes de su uso.

Automatic ^{SALT}

LO MEJOR QUE LE PODRÍA PASAR A UNA PISCINA TRATADA CON SAL.



LOW SALT

produce cloro desde 1,5 g/l hasta 40g/l de sal.



TRATAMIENTO AUTOMÁTICO COMPLETO DE ELECTRÓLISIS / pH

analiza y regula la producción de cloro y de pH.



SMART & EASY

diseñado para una fácil operativa e instalación.



HECHO EN ALEMANIA



Descubre el vídeo Automatic ^{SALT}

PISCINAS DE POLIÉSTER

Nuestras piscinas se pueden instalar enterradas, semi-enterradas o bien, totalmente elevadas sobre el nivel del suelo.

Las piscinas autoportantes suelen instalarse en áticos o terrazas, por sus características, las cuales reducen muchísimo el peso de la estructura por lo que nos facilita poder tener más opciones de modelos y así poder disfrutar de mayor abanico de posibilidades en dimensiones.



***LAS PISCINAS INCLUYEN:
VASO, EQUIPO DE FILTRACIÓN
Y MATERIAL DE LIMPIEZA.
CONSULTAR TRANSPORTE
Y MONTAJE.**

STAR 9 VOLET*

10,10 x 4,00 x 1,50 m **14.500,00 €**

Consulta otras medidas en tu tienda ZB.

Las piscinas están preparadas para poder soportar y resistir las fuerzas multidireccionales, el empuje del terreno cuando están vacías y el empuje del agua hacia el exterior: con nuestros refuerzos exteriores patentados podemos garantizar toda nuestra gama. Todo ello hace de nuestras piscinas la alternativa más valorada en el sector y la mejor solución para tu piscina.

El tiempo es oro: en menos de una semana tú y tú familia disfrutaréis de una piscina con una garantía de 10 años de impermeabilización.



SPACE 850* **11.260,00 €**
8,50 x 3,90 x 1,50 m

Sabías qué...?

...Podemos montar
una piscina de poliéster
en 5 días.

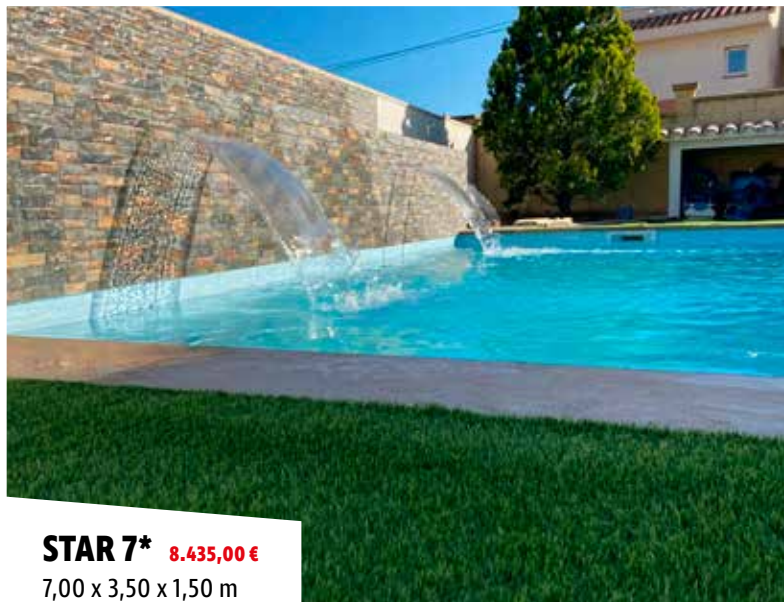

STAR 7* 8.435,00 €
7,00 x 3,50 x 1,50 m

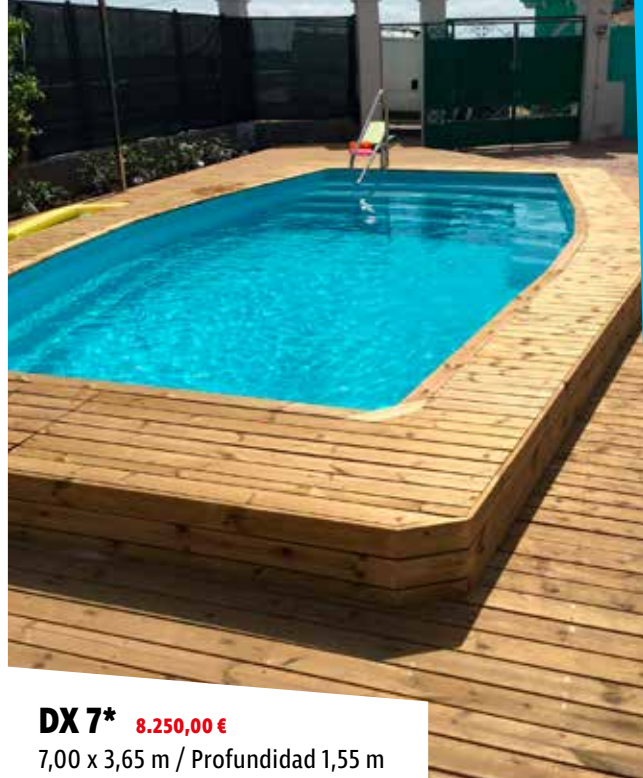

DX 7* 8.250,00 €
7,00 x 3,65 m / Profundidad 1,55 m



LIRA 9* 11.075,00 €
9,50 X 3,80 m / Profundidad: 0,85 - 1,85 m

PIDE SIN COMPROMISO UN
PRESUPUESTO COMPLETO
EN TU TIENDA ZONA DE BAÑO
MÁS CERCANA

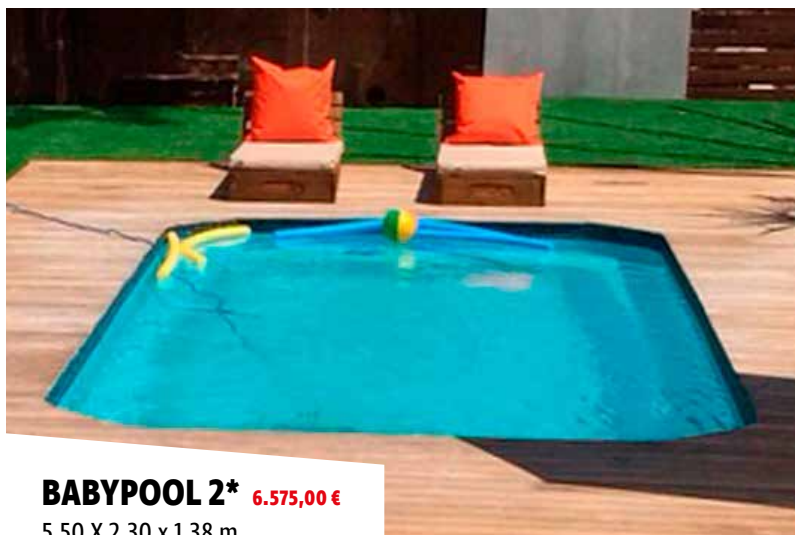

BABYPOOL 2* 6.575,00 €
5,50 X 2,30 x 1,38 m

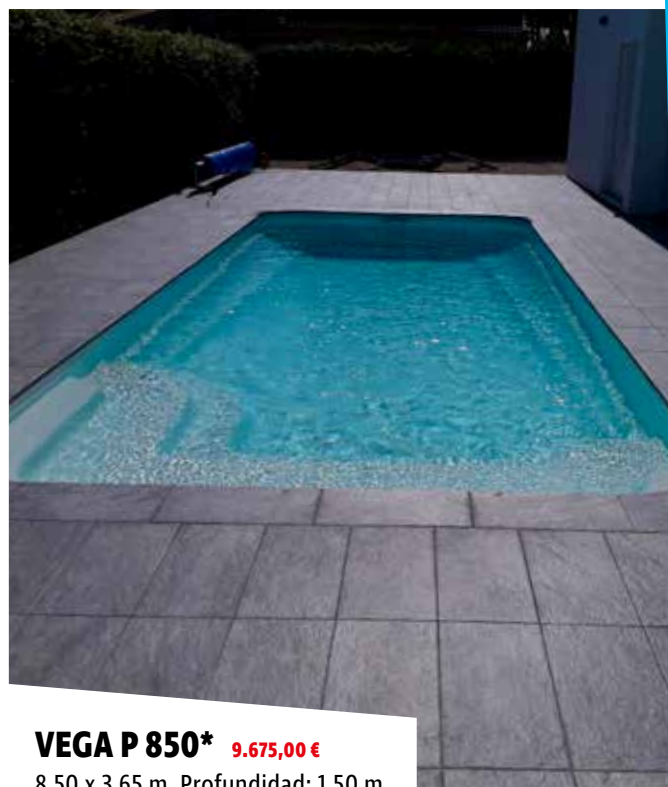

VEGA P 850* 9.675,00 €
8,50 x 3,65 m. Profundidad: 1,50 m.

CONSTRUCCIÓN

PISCINAS DE GUNITE

Es el sistema de construcción más conocido en nuestro país. Las piscinas gunitadas, son más resistentes y más duraderas. En las piscinas gunitadas, hay que tener en cuenta, que el vaso es monolítico y de una sola pieza, esto le confiere una estanqueidad del 100%.

ENCOFRADO

Se realiza un encofrado perdido con ladrillos o bloques que nos permitirá fijar toda la armadura y el hierro necesario para la construcción de la piscina. En su solera se colocarán áridos (gravas) para poder nivelar y realizar las pendientes deseadas.

GUNITADO

El gunitado es un material adecuado para numerosos tipos de construcción y reparaciones. Se define como la puesta en obra de un mortero u hormigón a gran velocidad, que es transportado a través de una manguera y proyectado neumáticamente sobre un soporte.

CORONACIÓN

Realizamos todo tipo de coronas para darle el toque definitivo a tu piscina: piedra natural, piedra artificial, madera tropical, madera sintética, gres porcelánico...

REVESTIMIENTOS *(ver página 72)*

Ofrecemos todos los revestimientos ideales para la piscina, siendo el gresite el más empleado, con una amplia gama de formatos y colores.



REVESTIMIENTO

En el revestimiento de piscina podemos utilizar diferentes materiales, desde una simple pintura al clorocaucho, pasando por baldosas de gres porcelánico de diferentes formatos y acabados, pero sin duda el gresite es el revestimiento vítreo por excelencia para piscinas.

REHABILITACIÓN Y SOLUCIONES PARA PISCINAS

La piscina es uno de los elementos constructivos más complejos: está expuesta al agua, el clima, los productos químicos y los movimientos de dilatación y contracción estructurales.

PRECISIÓN

Empleamos productos que están diseñados y fabricados específicamente para construir piscinas. No son productos generalistas que aplicamos al mundo de la piscina. Son productos especiales para piscina. ¡Siempre que utilizas una solución profesional, aciertas!

Con nuestros productos y morteros especiales tenemos soluciones para construir y rehabilitar todo tipo de superficies y piscinas.

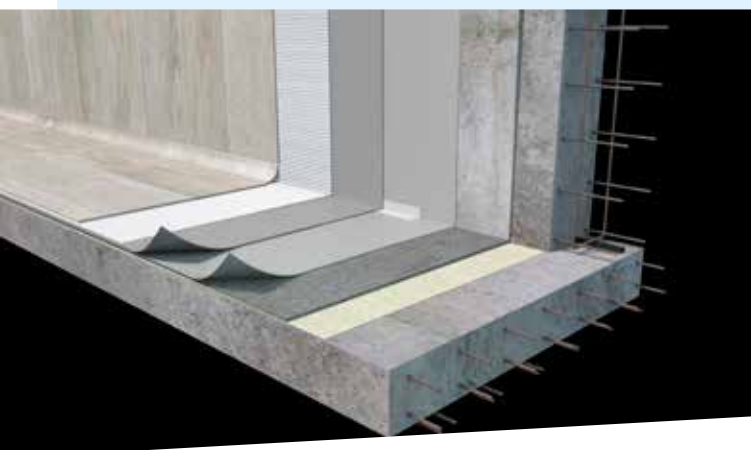

- Colocación de gresite sobre poliéster
- Impermeabilización de todo tipo de piscinas, sellado y reparado.
- Rejuntamos con morteros de Epoxi especiales: 100% impermeables recomendados para piscinas con cloración salina.
- Con las soluciones profesionales se construyen piscinas sin grietas, sin fisuras, sin pérdidas de agua.



¿Grietas en tu piscina?

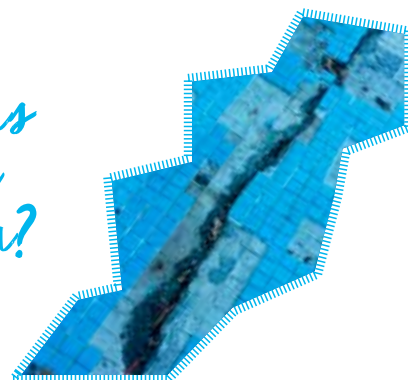

¡TODAS LAS SOLUCIONES!
CONSULTA EN TU TIENDA ZB

IMPERMEABILIZACIÓN



Las piscinas de obra pueden repararse con una capa de impermeabilizante a base de resinas, una vez aplicados estos sistemas se revisten con gresite.

Ello nos asegura una gran estanqueidad a la vez de seguridad.



¡Consejo!

Consigue la máxima estanqueidad con impermeabilizantes flexibles especialmente diseñados para la piscina.



REPARACIÓN

LINER

El liner es un revestimiento cada vez más en auge, que tiene muchas ventajas.

Su principal ventaja, sin duda es la estanqueidad que proporciona. Incluso ante rotura del vaso por cualquier causa: mala edificación, movimiento o asentamiento del terreno, paso del tiempo... El liner retendrá el agua en todo momento y el propietario de la piscina se ahorrará costosas reparaciones recurrentes y un montón de problemas con la piscina.

Otra ventaja es su fácil y rápida instalación. El liner puede instalarse en una piscina de nueva construcción, o bien, en la rehabilitación de una piscina, sustituyendo a un revestimiento ya existente, independientemente del material del que se trate: hormigón, gresite, acero, madera, poliéster...

La colocación del liner es rápida y limpia, ya que se trata de una bolsa de PVC totalmente estanca, con la forma de la piscina, que se sujeta a los bordes del vaso mediante un perfil de sujeción, y se puede colocar o retirar en cualquier momento sin necesidad de picar.

Todos son ventajas con el liner, con lo que si pretendes renovar la piscina o bien quieres tener una piscina nueva, no descartes esta opción y consúltanos.

¡Muchas opciones de color para escoger!

• **Los clásicos:** Blanco, arena y azul, para tener un color piscina en el agua.

• **Los naturales:** Verde para obtener unos tonos similares al Mar Caribe.

• **Los contemporáneos:** Negro, para un efecto espejo. Los colores gris claro y negro son muy actuales y están de moda.

• **Los estampados.**

• **Los nacarados.**

**CONSULTA
PRECIOS
EN TU TIENDA
ZB**

Sabías qué...?

Hay muchas opciones de color de liner para escoger.



¡Consejo!

Aconsejamos la gama de antideslizantes para accesos, escaleras y piscinas infantiles.



ENCONFRADOS DE POLIESTIRENO

Información detallada de Bloques para encofrados pared piscina:

Los bloques de poliestireno expandido son muy útiles para la construcción de encofrados en piscinas de hormigón armado con doble aislamiento térmico.

Gracias a su ligero peso, los bloques son fáciles de transportar, de manipular y de ensamblar, ya que también son autoencajables.

Bloques resistentes para piscinas a medida:

Son compatibles con las escaleras, los sistemas compactos de depuración y los revestimientos de liner.

Permiten la instalación o pre-instalación de cualquier accesorio: depuración, escaleras, hidromasaje, iluminación, contracorriente...

Con estos bloques consigues:

- Armadura para piscinas más fácil y rápido de montar.
- Muy ligero pero seguro
- Alta capacidad de resistencia mecánica
- Baja absorción de agua
- Fácil manipulación y transporte
- Perfectos acabados y ajustes



LÁMINA ARMADA

¿Tu piscina pierde agua o simplemente está deteriorada por el paso del tiempo?

Ahora es el momento ideal para acondicionar tu vieja piscina. El Grupo Zona de Baño te puede proponer diferentes soluciones dependiendo del material en que esté construida tu piscina.

Renueva tu
piscina ahora y...
¡Disfrítala!

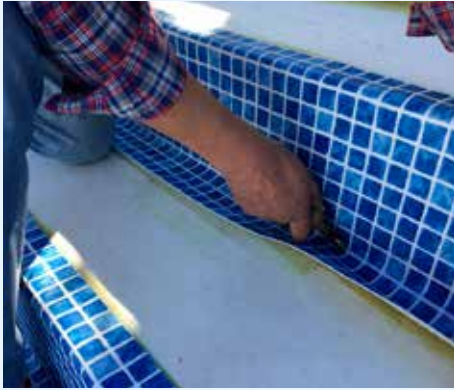

Reparación con lámina armada:

Sobre todo tipo de piscinas cabe la posibilidad de colocar una lámina armada, reparación que a la vez de rápida nos asegura una estanqueidad absoluta.

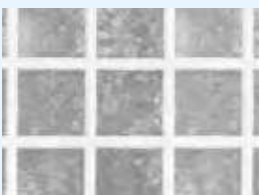
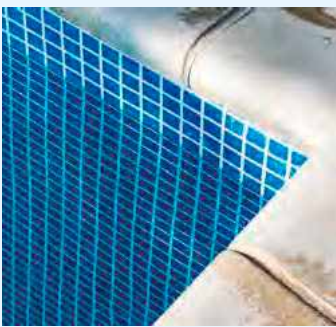

PISCINAS ELEVADAS

¡VARIOS MODELOS!
Consulta equipamiento
y productos en tu tienda.



**CONSULTA PRECIOS
EN TU TIENDA** **ZB**



**CALIDAD Y DISEÑO EN
PISCINAS ELEVADAS**

PISCINAS DESMONTABLES

La madera es un material vivo, los cambios de temperatura y humedad pueden realizar movimientos de dilatación y contracción pudiendo hacer que la madera se agriete o se parta, esto es un fenómeno natural y no afecta a la vida del producto. Por ello, nuestras piscinas tienen 10 años de garantía de la estructura de madera.

La madera es sometida a un tratamiento de la clase IV conforme a las normativas vigentes, no supone ningún peligro para las personas o animales que estén en contacto directo con la madera.

Bajo ninguna circunstancia deberá aplicarse a la madera ningún producto como tintes de acabado, pintura, aceite...

Su mantenimiento es muy sencillo, anualmente es aconsejable lavar con agua a presión eliminando la suciedad. Regule la presión para no dañar la madera.



PISCINAS

Tenemos mucha variedad de modelos y formas, de superficie o enterradas.

INFORMESE EN NUESTRAS TIENDAS ZB

Piscinas de madera
Desde
3500€



PISCINAS DESMONTABLES DE GRAN CALIDAD
CON EQUIPOS DE FILTRACIÓN Y ACCESORIOS DE ALTA GAMA

Armazón íntegramente de aluminio con perfiles anodizados.

De muy fácil montaje y desmontaje sin tener que aportar ningún tipo de herramientas. Sin obras ni licencias. Fácil de guardar en invierno. Con garantía de servicio post venta. Amplísimas gamas para escoger y piscinas de medidas especiales o personalizadas.

Amplia gama de modelos.

Fácil montaje, tiempo aproximado: entre 10 y 30 minutos s/modelo.



FLIPPER

Medidas exteriores:

3 ø 3,53 x 0,80 m

4 ø 4,46 x 1,20 m

6 ø 6,75 x 1,20 m

Oval 1

5,82 x 4,02 x 1,20 m



MAX

Medidas exteriores:

1 5,40 x 3,65 x 1,20 m

2 6,65 x 3,65 x 1,20 m

3 9,15 x 3,65 x 1,20 m

4 10,40 x 4,90 x 1,20 m

5 11,65 x 4,90 x 1,20 m

ACCESORIOS PARA PISCINAS DESMONTABLES

La Nano Turbo Premium es la bomba de calor de gama alta diseñada para pequeñas piscinas.

No te dejes engañar por su pequeño tamaño, esta bomba de calor está equipada con los mejores componentes actuales del mercado.

Su intercambiador Twisted Tech® de titanio, junto con un compresor rotativo que funciona con refrigerante R32, mucho más respetuoso con el medio ambiente, le permite obtener un COP digno de las bombas de calor de gama alta.

Sus diferentes modos de funcionamiento le permiten calentar tu piscina, enterrada o no, y también enfriar una piscina o un spa.

Una alternativa real al calentador eléctrico, su coste de funcionamiento la hace competitiva desde el primer año.



BOMBA DE CALOR POOLEX NANO ACTION
3 Kw 4 Kw 5 Kw

Desde **425€**

- Bomba de calor especialmente diseñada para piscinas sobre suelo.
- Modo calefacción
- Funciona hasta una temperatura ambiente de 10 °C
- Ultra silenciosa
- Conexión Bluetooth con una aplicación dedicada para controlar de forma remota tu bomba de calor.



Bomba calor Micro
Desde **760€**

BOMBA MICRO BLUETOOTH
2,5 Kw 3,5 Kw

ESCALERAS PARA PISCINAS ELEVADAS

LIMPIAFONDOS BWT BC50

198,00 €

- Aspiración de alta efectividad, adecuado para todo tipo de piscinas.
- Cepillo de aspiración plano y pivotable.
- Posibilidad de acoplar un mango telescópico que facilita el proceso de limpieza. Se suministra como opción.
- 2 filtros de acero inoxidable de 125 y 250 micras, de fácil limpieza.



LIMPIAFONDOS BWT BC100

Recargable
250,00 €

- Limpiafondos inalámbrico con batería recargable, con autonomía de 45 minutos.
- Ideal para piscinas de superficies planas.
- Limpieza de fondo.



ESCALERA TIJERA
120 cm (2 x 3 peldaños)
85,00 €

ESCALERA

CON PLATAFORMA DE SEGURIDAD 180 cm (2x3 peldaños + plataforma)

180,00 €



CARTUCHO PARA KIT DEPURADOR

3 m³/h
17,00 €

KIT DEPURADOR CARTUCHO

Con bomba incluida 3 m³/h
100,00 €



Desde **315€**

BOMBAS SUMERGIBLES

Evacuación de aguas claras o para drenaje de aguas cargadas y sucias.

CONSULTA EN TU TIENDA

Funcionamiento en fosas sépticas y pequeñas instalaciones de depuración.

Vaciado de sumideros, fosos residenciales, depósitos de aguas de lluvia, etc. Vaciado de emergencia en garajes o sótanos inundados. Traslado de aguas desde depósitos y cisternas.

Bombas de achique
Desde **90€**



PULIBRIL
450 CC
30,00 €

INSTANT FILTER CLEANER

0'5 L
17,00 €



MS AQUA PISCINAS
Adhesivo Sellador Polimérico elástico - Blanco
19,00 €



PROYECTOR LED PARA PISCINAS DESMONTABLES
Blanco
110,00 €

Sabías qué...?

ZB te ofrece los accesorios necesarios para equipar tu piscina elevada: Cubiertas, limpiafondos eléctricos, bombas para climatizar la piscina, equipos de cloración salina, etc. ¡Descúbrelo aquí y si tienes alguna duda pregúntanos!

FLUIDRA

Soluciones de calefacción para piscinas



ZODIAC BOMBAS DE CALOR Z200

LAS MÁS COMPACTAS
DE LA GAMA



ZODIAC BOMBAS DE CALOR Z400 iQ

ELEGANTES
Y DISCRETAS

AquaLink
CONTROL



ZODIAC BOMBAS DE CALOR Z550 iQ

LA ELECCIÓN
ECO-SILENCIOSA

FULL
INVERTER
AquaLink
CONTROL



ASTRALPOOL BOMBAS DE CALOR PRO ELYO

TECNOLOGÍA FULL INVERTER
EN 8 NIVELES DE POTENCIA



ASTRALPOOL BOMBAS DE CALOR EVOLINE

SILENCIOSAS Y CON
CONECTIVIDAD



ASTRALPOOL BOMBAS DE CALOR BERING INVERTER

TECNOLOGÍA INVERTER
SILENCIOSA Y DE BAJO CONSUMO



CUBIERTAS AUTOMÁTICAS ASTRALPOOL, COMPLEMENTO BÁSICO PARA LA CLIMATIZACIÓN DE PISCINAS

ASTRALPOOL CUBIERTAS SVELTEA

NUEVO MODELO COMPACTO
DISEÑADO PARA TODO TIPO DE PISCINAS

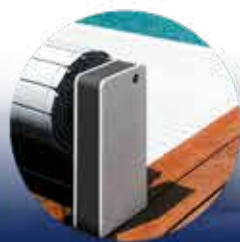

ASTRALPOOL CUBIERTAS OCTEO

CON LA ÚLTIMA TECNOLOGÍA DE FLUIDRA:
RENDIMIENTO, FIABILIDAD Y CONECTIVIDAD

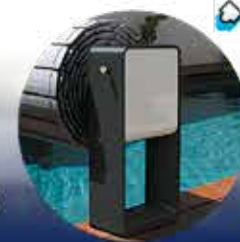

COVER
CONCEPT



Encuentra nuestra gama completa
de soluciones de calefacción en:

ASTRALPOOL

ZODIAC



Relájate...

UNA AMPLIA
GAMA DE SPAS
A TU DISPOSICIÓN



SPA LUNA
19 jets
8.120,00 €



SPA MIA
23 jets
8.390,00 €



SPA EROS
32 jets
8.520,00 €



SPA MILO
39 jets
8.800,00 €



SPA DUNA
42 jets
9.130,00 €



SPA ONA
63 jets
9.460,00 €

SPAS ELEVADOS

SWIM SPAS

SPAS

SPA GL 330 WeekEnd

200 x 150 x 80 cm

30 jets

6.560,00 €



3 PLAZAS
2 TUMBONAS
1 ASIENTO

CONSULTA
PRECIOS
EN TU TIENDA
ZB



SPA GL 536 L

215 x 190 x 85 cm

36 jets

7.590,00 €

5 PLAZAS
1 TUMBONA
4 ASIENTOS



SPA GL 645 L

215 x 215 x 91 cm

45 jets

9.130,00 €

6 PLAZAS
1 TUMBONA
5 ASIENTOS

¡Consúltanos!



GRAN VARIEDAD
DE **ACCESORIOS**
Y **PRODUCTOS**
PARA SPA

Te mereces un DESCANSO

Disfruta de las ventajas de tener **UNA SAUNA EN CASA**



FINLANDEASAS

Nuestras saunas están diseñadas para uso doméstico e incluyen todas las características que puedes encontrar en los clubs deportivos de salud y centros turísticos de spa. Ahora puedes tener tu propia sauna en casa para un tratamiento térmico con las ventajas de bajar de peso, una limpieza de la piel... Se instalan fácilmente en tu patio, en una sala de recreo, en una habitación pequeña o incluso en tu garaje.

Tecnología de VAPOR

Disfruta de una sesión finlandesa tradicional con una estufa de vapor Harvia y sus accesorios, un momento único ideal para cuerpo y mente que estimula la circulación sanguínea y favorece las defensas.



Sauna Finlandesa
Desde **2390€**

SAUNA DE VAPOR VENETIAN

2 Plazas 3/4 Plazas 4/5 Plazas

Calefactor Harvia + accesorios incluidos.

¡Pregúntanos!

Resolveremos todas tus dudas

INFRARROJOS

Tecnología por INFRARROJOS

Diseño y acabados personalizados para un espacio de total libertad en casa.

Nueva línea de cabinas de infrarrojos para ofrecerte todo el relax que necesita. La innovadora tecnología «Triple Care» le permite beneficiarse de la combinación de ondas infrarrojas cortas y largas para proporcionarle el tan buscado efecto «Reset & Restore».



Sauna Infrarrojos
Desde **3326€**



CONOPEE

2 Plazas 3 Plazas 3 Plazas (esquina)



EXTERIOR

Un remanso de paz en tu jardín

Sauna exterior de vapor tradicional con un elegante y cálido diseño tipo barril.

Fabricadas de ABETO CANADIENSE, la madera de abeto es una madera delicadamente perfumada de textura suave, resistencia a las variaciones de temperatura y cualidades aislantes que la convierten en una sauna excepcional.

Equipadas con Banco de doble nivel, Banco superior ergonómico y retráctil de varias posiciones con reposa cabezas integrados, cubo, cucharón, reloj de arena, termómetro, higrómetro incluido.

- GAIA NOVA:** 6 ASIENTO O 3 RECLINABLES
- GAIA BELLA:** 3 ASIENTO O 1 RECLINABLE
- GAIA OMEGA:** 6 ASIENTO O 3 RECLINABLES
- GAIA LUNA:** 6 ASIENTO O 3 RECLINABLES



Sauna Exterior Gaia
Desde **4233€**

Agua limpia, agua pura.



ÓSMOSIS INVERSA

Descubre las **ventajas**
de tener en casa un equipo de
ósmosis inversa

Agua pura

Ideal para una dieta sana, para cocer todo tipo de alimentos y preparar bebidas. Conserva todo el sabor y calidad de los alimentos.

Podrás disfrutar del verdadero sabor y aroma del café y las infusiones.

Es aconsejable para personas que padezcan litiasis renal (cálculos renales) o que sigan un régimen determinado, para cocinar y lavar la fruta.

También se puede utilizar para los cubitos, la cafetera, la plancha, etc.

Su funcionamiento consiste en reducir más del 90% las sales que contiene el agua, también nitratos y materia orgánica.

Ósmosis Inversa

Mediante la ósmosis inversa conseguimos una disminución del 90% de las sales del agua, gracias al proceso de filtración por membranas semipermeables.

Instalación y mantenimiento sencillo, se colocarán exclusivamente en el punto de consumo, para beber o cocinar, ofreciendo un manantial inagotable de salud para tu hogar.

Olvidate del mal olor y sabor del agua del grifo, de comprar agua embotellada para preparados infantiles, para la plancha y "vaporetta" y de los cubitos de hielo opacos.

El **agua** conseguida es realmente de **gran calidad**.



ÓSMOSIS

Tu salud nos importa



ÓSMOSIS INVERSA

PALLAS



PALLAS VIVA
140,00 €

PALLAS VIVA BOMBA BOOSTER
210,00 €

Sabías qué...?

En esta nueva membrana 1:1, la ósmosis normal produce 1 litro y rechaza 3, con esta nueva membrana no desperdiciará más agua de la necesaria, será respetuosa con el medio ambiente y reducirá el consumo.

ZB ENJOY SMART BP
Con bomba y sistema antifugas
280,00 €

ZB ENJOY SLIM
(Flujo directo)
Versión compacta
450,00 €

ZB ENJOY SMART SO
210,00 €

ENJOY SLIM BP
Con acumulador y Booster
210,00 €

ENJOY SLIM



ENJOY SLIM SO
Con acumulador y Válvula Shut-off
170,00 €

ZB AQUANATUR COMPACTO



- Tecnología Membrana 1:1
- Menos rechazo
- Más durabilidad de la membrana
- Menos ensuciamiento
- Cartuchos tipo inline de conexión rápida:
- Más higiénico
- Mantenimiento más rápido
- Mantenimiento más sencillo
- 5 Etapas:
- 3 Etapas de pre filtración
- 1 Etapa de post filtración
- 1 Etapa Membrana 1:1

ZB AQUANATUR COMPACTO 1:1



ZB AQUANATUR STREAM 1:1
Ósmosis de flujo directo:
- No necesita tanque de acumulación
- Tecnología Flujo Lateral

Gran variedad de grifos para ósmosis. Con led indicador de cambio de filtros.



CONSÚLTANOS

GRIFO PALLAS INOX.

GRIFO ÓSMOSIS 3 VÍAS CROMADO

Silicona Negro / Cromo

GRIFO ÓSMOSIS INOX. FREGADERO 3 VÍAS

GRIFO ÓSMOSIS LED

Indica cuándo cambiar filtros del Ósmosis



MEDIDOR TDS Y T° EN PPM
40,00 €



MEMBRANA 50 GALONES
30,00 €



KIT REPUESTO FILTROS (PP5U + GAC + BLOCK + POSTFILTRO)
20,00 €



DESINFECTANTE DE ÓSMOSIS 500 ml
20,00 €

DESINFECTANTE RESINAS 30 g MONODOSIS DOMÉSTICO
10,00 €

La calidad: lo más importante.

DESCALCIFICACIÓN



DESCALCIFICACIÓN

DESCALCIFICADORES DE BAJO CONSUMO CON TODAS LAS VENTAJAS

La **descalcificación** evita las incrustaciones de cal en los electrodomésticos y nos proporciona un agua de calidad para el baño y aseo, de esta manera ahorramos en energía eléctrica y se reduce el uso de cremas hidratantes para el cuidado del cuerpo. Todos los descalcificadores se regeneran con sal. Ofrecemos nuestra gama de muy bajo consumo con todas las ventajas y un ahorro de hasta un 50%.

**ZB AQUA
NATUR**



ZB AQUANATUR FIRST

con Bypass
+ boya de seguridad

25 L

600,00 €



ZB AQUANATUR PLUS

con Bypass
+ boya de seguridad

16 L

930,00 €

25 L

980,00 €

38 L

1.020,00 €

ZB 840,00 €

DESCALCIFICADOR HIDRÁULICO



DESCALCIFICADOR HIDRÁULICO

PWG - NES 3.3

830,00 €

- Posibilidad de instalación bajo el fregadero.
- Equipo 1 columna: 3,3 L.
- Caudal: 1.500 L/h.
- Control automático.
- Equipado con bypass + boya de seguridad.



DESCALCIFICADOR HIDRÁULICO

PWG - TIBERA 3.3

1.560,00 €

- Agua descalcificada sin interrupción.
- Equipo dúplex: 2 x 3,3 L (6,6 L).
- Caudal: 2.600 L/h.
- Control automático.
- Equipado con bypass + boya de seguridad.

- SIN ELECTRICIDAD
- REDUCIDAS DIMENSIONES
- 60% DE AHORRO EN SAL Y AGUA

RECAMBIOS



ESTUCHE ANALIZADOR DE DUREZA

19,00 €



CARTUCHO PLISADO 10''

20 micras

18,00 €



CARTUCHO POLIFOSFATOS 10''

SX-TS

23,00 €



FILTRO PALLAS 10'' 1''

Soporte + llave

29,00 €



CARTUCHO BOBINADO 10''

25 micras

8,00 €

¿Por qué un descalcificador en tu casa o negocio?

HIGIENE: las manos ásperas, el pelo sin brillo y una colada seca pertenecen al pasado. Nuestros descalcificadores marcan la diferencia: incluso las manchas en el lavado, la bañera y los grifos desaparecerán. Tu piel, tu cabello y tu colada, se tornarán más suaves.

SALUD: tu agua será exactamente como debe ser, pura y equilibrada. Tus verduras y legumbres frescas conservarán su color natural y sus vitaminas.

CONSERVACIÓN: previene la obstrucción de los grifos y tuberías, evitando que la cal disuelta se deposite en el interior de los grifos y electrodomésticos provocando un rápido deterioro y consumo elevado de energía.

ECONOMÍA: evitará gastos importantes como el cambio de tuberías, grifos y electrodomésticos, además economizará en jabón, la compra de agua embotellada, suavizantes, productos de limpieza, etc.

EL INVIERNO Y TU PISCINA

Los más astutos actúan durante el invierno.

Sabías qué...?

CONSEJOS PARA HIBERNAR TU PISCINA

¿POR QUÉ ES NECESARIO HIBERNAR LA PISCINA?

Tanto en invierno como en verano, es importante que cuidemos nuestra piscina. Por eso le proponemos una amplia selección de productos de hibernación para todo tipo de piscinas, que le permitirán preservar el agua, así como las instalaciones.

Así facilitará enormemente la puesta en servicio de la piscina con la llegada del buen tiempo.

- Si no se toma la precaución de vaciar el circuito hidráulico antes de las grandes heladas, es muy probable que la instalación acabe rompiéndose... Por lo tanto, hay que bajar el nivel del agua por debajo de las tomas de agua, teniendo en cuenta las boquillas de aspiración, los skimmers y las boquillas de impulsión.

- Es necesario colocar tapones para evitar que entre agua en las canalizaciones durante el invierno.

- En el local técnico es imprescindible vaciar la bomba y el filtro de arena para protegerlos de las heladas.



Durante el periodo invernal deberemos preparar la piscina y añadir el tratamiento para conservar en buen estado las instalaciones y el agua de la piscina.

TRATAMIENTO DE INVIERNO

[ver página 51](#)

Cuando el termómetro baja, ¡Cuenta con tu cubierta de invierno!

COBERTORES DE INVIERNO

Para pasar el invierno, necesitas una cubierta de hibernación: como su nombre indica, se instala durante la época de frío para cubrir la piscina que no está en uso.

Ventajas de cubrir la piscina en invierno:

- Protección ante caída de niños y animales.
- Protección del polvo, hojas e impurezas, con filtración de aguas pluviales en la franja central del cobertor.
- Reduce el consumo de productos de tratamiento del agua.
- Material opaco que reduce la entrada de luz exterior y la proliferación de algas.
- Ahorro de agua, ecológico y económico, evitas el cambio de agua después del invierno.



[ver página 67](#)

ZB AQUA NATUR

un gran EQUIPO



Los artículos ZB Aquanatur están seleccionados por especialistas del Grupo Zona de Baño y producidos en exclusiva por fabricantes destacados, para conseguir la máxima calidad a un precio muy competitivo: sólo así podemos garantizar la confianza que depositan nuestros clientes en este Gran Grupo.

ZB AQUANATUR sólo los encontrarás en tiendas:

ZB ZONA DE BAÑO ESPECIALISTAS EN PISCINAS

1er
GRUPO
TIENDAS de
PISCINAS
desde 2002

Filtración - Bombas - Cuadros Eléctricos - Limpiafondos - Bombas de Calor - Análisis
Químicos - Iluminación - Electrólisis - Descalcificación - Cubiertas Automáticas

TIENDA DE PISCINAS, ¡CONTAMOS CONTIGO!

ZB ZONA DEBAÑO

ESPECIALISTAS EN PISCINAS

1^{er}
GRUPO
TIENDAS de
PISCINAS
desde 2002

Tendrás muchas ventajas:

ZB
expool
FERIA PROFESIONAL TIENDAS DE PISCINA

FERIA EXCLUSIVA
para socios y proveedores

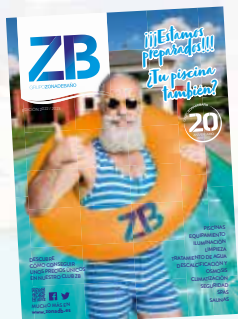

CATÁLOGO ANUAL
como herramienta de venta

ZB AQUA NATUR
La marca de calidad para tu piscina

PRODUCTOS
exclusivos de marca propia



EXCLUSIVIDAD EN TU ZONA
de nuestras tiendas del Grupo

ZB ZONA DEBAÑO ESPECIALISTAS EN PISCINAS

Tlf. 902 108 315
www.zonadb.es

